

让想象发生<sup>+</sup>

# CHiQ

## 电冰箱

## 使用说明书

BCD-660WUP9BA

美菱微博



美菱微信



尊敬的用户，本说明书包含了产品的基本知识、使用方法、故障判定及基本解决方法。为了您能更好地了解及使用本产品，请您妥善保管并认真翻阅本说明书。

# 目录

尊敬的用户：

感谢您选择 **CHIQ** 电冰箱！

- ★ 为了您安全、方便地使用及合理地维护，请在使用前仔细阅读本使用说明书，并妥善保存以备查看。
- ★ 请遵守本说明书操作规程及注意事项。
- ★ 若冰箱出现故障，请勿自行拆卸修理或交由未经本公司授权的维修部门修理，请拨打我公司的服务热线电话：4008111666、4006111666，告之您的姓名、地址、电话、冰箱型号、购机时间、故障现象等，我们将竭诚为您服务。
- ★ 由于产品的改进，您所购买的冰箱可能与说明书中的介绍不完全一致，谨此致歉。
  
- ★ 本器具用于家用和类似用途，如：
  - 商店、办公室或其它工作场合的厨房区域；
  - 农场以及宾馆、汽车旅店和居住型环境的顾客；
  - 家庭旅馆型环境；
  - 餐饮业和类似的非零售业应用。

该系列冰箱执行标准：

GB/T 8059	GB 4706.1	GB 4706.13
GB 12021.2	GB 4343.1	GB 17625.1
GB 19606	JB/T 7244	

(以上标准最新版本适用于本产品。)

生产许可证编号：XK06-015-01274

## 产品概述

产品特点.....	1
各部分构件名称.....	2

## 使用须知

安全注意事项.....	3~6
使用准备.....	7~8

## 使用说明

功能介绍.....	9~12
食物储藏.....	13~15

## 保养与服务

保养与清洁.....	16~17
冰箱工作时的非故障现象、简单故障分析与排除.....	18~19

## 主要技术参数、装箱单

技术参数.....	20
装箱单.....	20

## 产品中有害物质的名称及含量表

产品中有害物质的名称及含量表 .....	21
----------------------	----

## 保修凭证

保修凭证.....	22
-----------	----

## 产品特点

冰箱是对开多门变频电控冷藏冷冻箱。冰箱上部为对开门的冷藏室，可放置瓜果、蔬菜、蛋类、奶类等需要进行冷藏保鲜的食品；下部左侧为冷冻室，内设半自动制冰盒，可放置鱼类、肉类等需冻结存放的食品；下部右侧为变温室，可宽幅变温。

### ★电脑控制

冰箱采用电脑智能控温技术，通过LED显示屏，可对冰箱各间室温度、冰箱的工作参数进行管理设定。

### ★0.1度变频技术(专利号：ZL201510342389.2)

集精确变频、降噪、节能、精确控温等技术于一身，性能更加优越；且冰箱能根据环境温度及设定温度的需求，自动调节变频压缩机的工作效率，使冰箱运行一直处于最优状态。

### ★全保鲜

冰箱搭载水分子激活保鲜技术，实现冰箱冷藏室、变温室、冷冻室食品全面保鲜。

### ★LECO净味

冰箱内置LECO净味装置，可有效去除异味。

### ★绿色环保技术

冰箱使用不含氟利昂的制冷剂和发泡隔热材料，不会破坏臭氧层，对地球温室化产生的影响非常小，是一款绿色环保型冰箱。

### ★时尚造型

冰箱四门对开，豪华大方，开启方便，配有彩色玻璃门体，外观优雅、新颖，最优化人机工程设计。

### ★独立控制

冷藏室与变温室可以单独关闭，变温室有宽幅变温功能。

### ★更多人性化设计

冰箱采用宽电压带设计，具有自动稳定控温、断电记忆、开机延时、自动报警、速冻、冷藏关闭等功能。

## 各部分构件名称

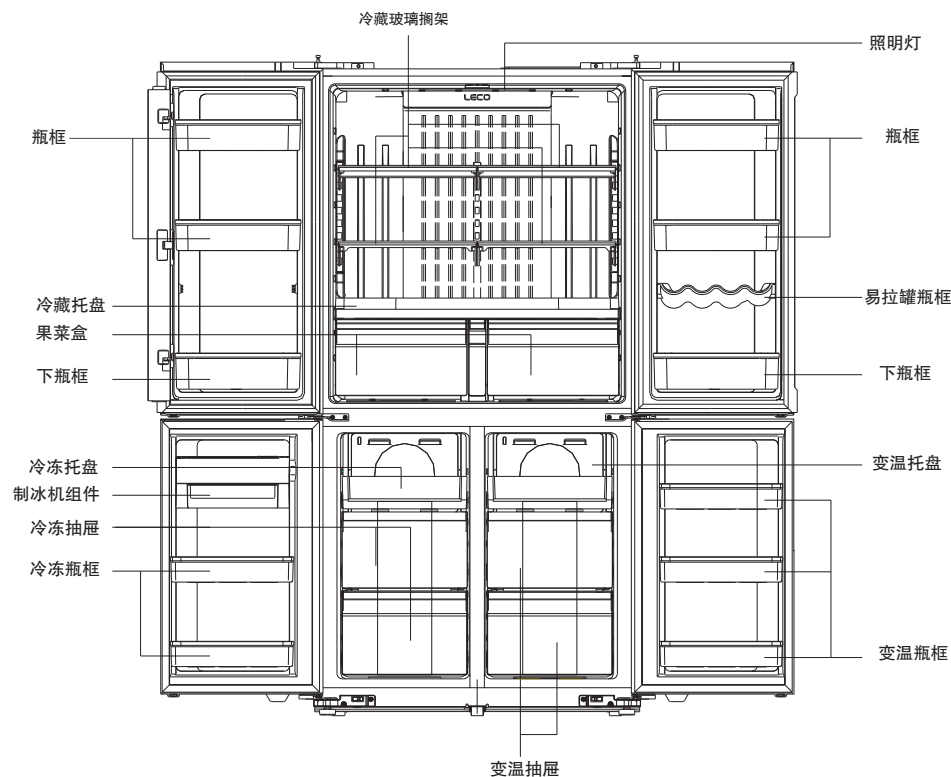



由于技术的创新，本说明书中对产品的描述可能与您的冰箱不完全一致，请以实物为准。

## 安全注意事项

★在使用前,请务必仔细阅读安全注意事项,并正确使用。  
★注意事项是为了确保您能够安全使用电冰箱,并防止因操作不当而对您及他人造成人身伤害和财产上的损害。错误操作下可能发生的危险,安全注意事项中具体说明,都是涉及到安全的重要内容,请务必遵守。

制冷剂(R600a)	电源插座,电源线的检查
<p>制冷剂具有可燃性,泄漏可能有起火和爆炸的危险。</p> <p> 警告 不得损坏制冷回路。</p>	<p>本冰箱的电源配有三线(接地)插头符合标准三线(接地)插座。在任何情况下切勿切除或拆除电源线的第三插脚(接地)。插头应可触及,方便插拔。</p>
<p>若制冷剂溅入眼睛,会造成严重伤害。如果发生此类事件,应立即清洗眼睛并到医院就诊。</p>	<p>插座必须是10A以上的,且要求为冰箱专用。如果和其他电器并用多功能插座的话,电线发热可能导致起火。</p>
<p>冰箱的制冷回路内含有可燃性制冷剂,在安装、搬运和维修时,应避免制冷剂泄露,并远离火源。</p>	<p>电源插头不能粘附有灰尘,插头要保证插到底。如果有灰尘或者没有插到底的话,电线发热可能导致起火。</p>
<p>发现制冷系统管路破损或者可燃性气体泄漏时,不要触摸冰箱,严禁烟火并打开窗户换气。插拔电源插头的火花可能引发火灾爆炸,并导致火灾和烧伤。</p>	<p>电源插头要保证电线一端朝下。如果方向颠倒,电线扭曲会发生短路,过热,可能导致触电和起火。</p>

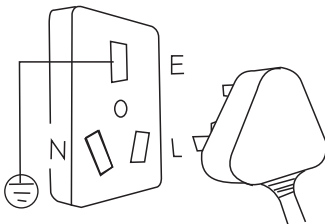
## 安全注意事项

电源插座,电源线的检查	假设如下情况出现的时候
<p>冰箱不能顶住电源插头,插头变形和破损后发热,可能起火。</p>	<p>异常情况发生时(闻到有糊味等等),拔下电源插头停止冰箱运转。如果在异常情况下继续运转的话,有触电和发生火灾的危险。</p>
<p>电源线不能破损。挤压,改造,拽拉,扭结,捆扎电源线都可能使其破损,并导致触电和火灾。</p> <p></p>	
<p>电源线,电源插头破损,插头出现松动时不要使用冰箱。可能出现触电,短路和起火。</p> <p></p>	<p>发现煤气泄漏时,不要用手触摸冰箱和插座,迅速打开窗户换气。这时候若打开冰箱或者拔下电源插头,电气接点的火花等可能引起爆炸,引发火灾和造成烧伤。</p> <p></p>
<p> 注意 如果电源软线损坏,为了避免危险,必须由制造商、其维修部或类似部门的专业人员更换。</p>	

## 安全注意事项

<p>不要在冰箱附近使用可燃性的喷剂。有燃烧和烧伤的危险。</p> 	<p><b>清洁冰箱时</b> 冰箱清洁时, 拔下电源插头。另外, 不要用湿手插拔插头。有触电的危险。</p> 
<p>不要把水泼到冰箱上。电气部件遇水, 可能引发触电和出现短路。</p> 	<p><b>修理、废弃时</b> 冰箱改作它用时, 要拆下门上的密封条, 因为幼儿不小心就可能被关在里面不出来。废弃的冰箱不要随意丢弃, 冰箱内的制冷剂和发泡气体会对环境造成污染, 应由专业回收人员回收后, 集中处置。</p> 
<p>盛有水的容器不要放在冰箱上。泼洒出来的水会影响绝缘, 有发生漏电和火灾的危险。</p> 	<p><b>绝对不要拆开和修理改造冰箱。</b> 起火或出现工作异常都有可能导致危险。</p> 
<p>不要在冰箱上放置物品。门的开关带来的震动会使上方放置的物品坠落, 有砸伤人的危险。</p> 	<p>冰箱的制冷剂和发泡材料中的发泡气体具有可燃性, 修理或者废弃时:</p> <ol style="list-style-type: none"> <li>1. 应充分考虑空气的流动性。</li> <li>2. 应远离火源, 以免引起火灾。</li> </ol> 
<p>不要拽着门打秋千或者踩在抽屉上。冰箱可能倾倒砸伤人, 或是夹住手。</p> 	<p><b>警告</b> 除了制造商推荐使用的类型外, 不得在器具的储藏室使用电器。</p> 

## 安全注意事项

<p><b>不能保存的物品</b></p> <p>冷冻室内不能放入玻璃瓶和罐类, 里面的东西结冰后, 热胀冷缩会导致容器裂开, 有割伤手的危险。</p>  <p>不要保存易燃物品。醚类, 挥发油, 液化气, 酒精, 粘合剂等不要保存在冰箱内。有爆炸危险。</p>  <p>不要保存医药品和试剂。家庭用冰箱不能保存对温度的控制要求高的物品。</p>	<p><b>安装场所</b></p> <p>安装冰箱时, 周围要留出空间。避开湿度大的、有水的地方。否则会引起线路绝缘老化, 可能导致漏电。</p> 
<p>食物不要装的太多, 不要装到架子外。另外不要放入太高且容易倾倒的食品。门关不上时食品落下来有砸伤的危险。</p> 	<p><b>电源插头的插拔</b></p> <p>插拔电源插头时, 必须要用手握住电源插头。硬拉电源线, 电源线容易破损并引起触电、短路、断路, 有起火的危险。</p> 
<p>不要用湿手去拿冷冻室内的食品和容器 (特别是金属容器)。</p> 	<p><b>长时间不使用时</b></p> <p>长时间不使用时, 必须把电源插头拔下来。绝缘劣化有引起触电、火灾的危险。</p> 
<p>不要把手伸入到冰箱底下。冰箱底部的金属尖角有可能划伤或者割伤手。</p> 	<p><b>移动冰箱的时候</b></p> <p>从电源插座上拔下插头, 取出储藏的物品和搁架, 以防止冰箱损坏或人员受伤。切记不可把冰箱倒置或横放, 有必要倾斜时, 箱体与地面的倾斜角度要大于45度。抬起时切不可抓住门、顶盖及各种管道作受力部件。</p> 
<p>不要吃已经变味或者变色的食品。吃腐烂的食品可能导致生病。</p> 	<p><b>警告</b> 除了制造商推荐使用的类型外, 不得在器具的储藏室使用电器。</p> 

## 使用准备

### ★拆除包装

- (1) 拆除全部外包装组件，泡沫底座及固定附件所用的胶带也必须拆除。
- (2) 清点随机附件和资料，请按照产品装箱单核对附件，如有出入，请及时与销售商联系。
- (3) 废弃的冰箱外包装材料为可燃物，请用妥善的方法丢弃，切勿接触明火，以免引起火灾。



推动冰箱时,请将调节脚旋到最高处,以免损坏冰箱。

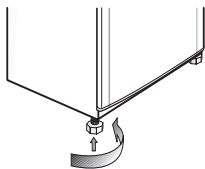

### ★放置环境

- (1) 热气少,通风条件好的地方。避开炉子旁边和阳光直射的地方,以免降低制冷效果,同时也为了省电。
- (2) 潮气少的地方,以防止冰箱生锈和漏电。
- (3) 安装冰箱的房间总空间除以本冰箱制冷剂的灌注量不得小于 $1\text{m}^3(\text{空间})/8\text{克}(\text{制冷剂})$ 。  
注:冰箱制冷剂的灌注量可在冰箱的铭牌上找到。
- (4) 留出散热空间。冰箱为了冷却食品,在工作时向周围散发热量。冰箱上部应留有300mm以上的间隙,两侧应留有100mm以上的间隙,背面应留有50mm以上的间隙。

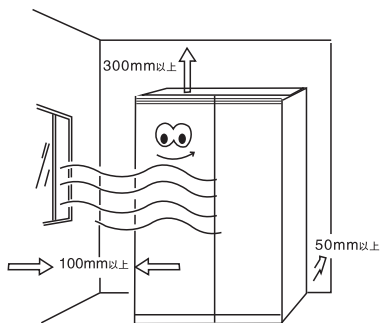

- (5) 地面要平稳。选择地面(地板)结实平整处,旋转调节脚,使冰箱保持平稳。安放不平衡,会引起振动和噪音;在地毯、草垫、聚氯乙烯地面材料上放置时,请在冰箱下面铺垫结实的垫板,为防止因冰箱散热而使地毯变色。

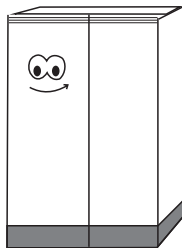

器具周围或在嵌入式结构里无障碍物,保持通风通畅。

## 使用准备

### ★开始使用

#### (1)静置

冰箱安放调平、清洁完毕后,先不要接通电源,让冰箱静置1小时以上,再接通电源,以确保冰箱的正常运转。

#### (2)清扫冰箱内部

确认附属部件,用柔软的布擦拭冰箱内部。

#### (3)接通电源

将插头插到牢固的专用插座上,压缩机启动运行。1小时后,打开冷冻室门,冷冻室内温度明显下降,表明制冷系统工作正常。

#### (4)冰箱充分变冷后把食品放进去

冰箱运行一段时间后,将按用户设定温度状况自动控制冰箱内温度。待冰箱充分冷却后,放入食品,通常需要经2~3小时食品可充分冷却;夏季因温度较高,食品充分冷却需4小时以上(冰箱内部变冷之前应尽量减少冰箱开门次数)。

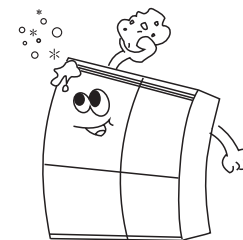
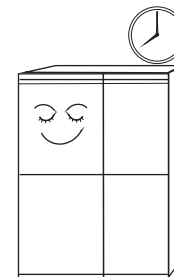

注意

漏电断路器的设置:若冰箱安装在水气多的地方,必须检查并保证地线和漏电断路器的正常。冰箱碰到墙壁发出振动声音的时候,或者墙壁因为压缩机周边空气对流的影响而变黑的时候,把冰箱从墙壁处离开。冰箱的设置可能会引起周围的移动电话、固定电话、收音机、电视机出现杂音,影像混乱等情况。这时候,要把冰箱尽量移开。

### ★关于无氟冰箱

这款冰箱使用了无氟制冷剂(R600a)以及无氟发泡隔热材料(环戊烷),不破坏臭氧层,对地球温室化带来的影响非常小,是环保材料。

R600a具有可燃性,密闭在制冷系统中,通常的使用过程中不会有泄漏发生。但是,万一制冷剂回路被破坏而出现泄漏的时候,一定要避开明火(电器产品),迅速打开窗户换气。



## 功能介绍

冰箱的显示操作界面位于冷藏室门上，界面总体布局如图所示：

### 按键及图标说明

- (1) 温区选择键：选择冰箱冷藏、冷冻、变温温区；
- (2) 温度调节键：调节选定温区的温度设置档位；
- (3) 功能选择键：选择智能、速冻、假日等；
- (4) 确定键：进入或退出所选择的功能。
- (5) 解锁键：锁定按键/解除按键锁定功能。
- (6) 冰箱功能图标及数码显示区，显示冰箱的工作状态，压缩机运行时，变频图标点亮。

### 功能设定

#### ★ 初次上电

冰箱初次连接电源，显示屏全亮显示2秒后恢复正常显示，冰箱默认按智能运行。

注：电控冰箱具有上电自检功能，冷藏门打开后再进行首次通电即可忽略该功能。

#### ★ 显示屏控制

若冷藏门关闭，并且3分钟内无按键操作，则显示屏自动熄灭；显示屏熄灭时，打开冷藏门或按下任一按键，显示屏点亮。

#### ★ 各间室温度调节

- 1) 按温区选择键，冷藏、冷冻温区图标将按以下顺序连续循环闪烁显示：“冷藏温区” → “变温温区” → “冷冻温区” → “冷藏温区”。  
(进入智能、速冻功能时，相对应温区的温度不能设定，显示屏显示温度为当前间室的设定温度)
- 2) 按功能选择键，功能选择顺序按照以下循环进行：“LECO” → “速冻” → “假日” → “智能” → “WIFI” → “LECO”。
- 3) 当温区图标闪烁显示时，按温度调节键，此时数码显示图标整数位闪烁显示，再按此键可对整数位调节，按确定键，切换为小数位闪烁显示，对小数位调节，按确定键设定生效。
- 4) 各间室温度设定范围：  
冷藏室温度设定范围为：2.0℃ ~ 8.0℃；  
变温室温度设定范围为：4.0℃ ~ -24.0℃；  
冷冻室温度设定范围为：-16.0℃ ~ -24.0℃。
- 5) 对间室温度调节时，数码按以下规则循环：  
数码整数位按以下循环进行：  
冷藏室：5→6→7→8→OF→2→3→4→5；  
变温室：-7→-6→……→-2→-1→0→1→2→3→4→OF→-24→-23→……→-8→-7。  
冷冻室：-18→-17→-16→-24→-23→-22→-21→-20→-19→-18；

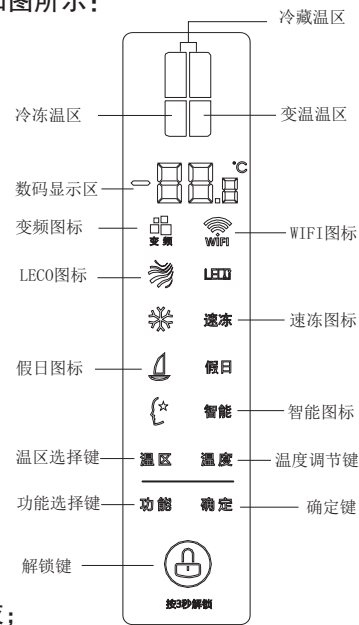

## 功能介绍

数码小数位按以下循环进行：0→1→2→3→4→5→6→7→8→9→0。



一次完整的间室温度设定，须对修改状态的数码整数位和小数位都按确定键操作，方能生效；若只对修改状态的整数位按确定键操作，此次温度设定将无效。

#### ★ 智能功能

按“功能”键到“智能”图标闪烁时，按“确定”键，进入智能功能。此时，冷藏室、变温室、冷冻室默认设定为5.0℃、-7.0℃、-18.0℃。

在智能状态下，按“功能”键到“智能”图标闪烁时，按“确定”键，退出智能功能；在智能状态下，冰箱进入速冻程序时，退出智能功能。

#### ★ WIFI功能

冰箱初次连接电源，冰箱默认WIFI功能按本地模式运行。

##### 1) 进入WIFI功能

按功能选择键，直到WIFI图标闪烁，按确定键，进入WIFI功能。WIFI本地模式下，WIFI图标每1秒闪烁1次；WIFI远程连接状态下，WIFI图标固定点亮显示。

##### 2) 退出WIFI功能

在WIFI功能开启状态下，按功能选择键到WIFI图标时，按“确定”键，WIFI图标熄灭，退出WIFI功能。

#### ★ 速冻

##### 1) 进入速冻功能：

按功能选择键，直到速冻图标闪烁，按“确定”键，进入速冻功能，速冻图标点亮；

##### 2) 退出速冻功能：

自进入速冻功能起，冰箱累计运行时间达到26小时，自动退出速冻功能，速冻图标熄灭，冷冻室的设定温度还原为进入速冻功能前的设定温度。  
当进入智能功能状态时，退出速冻状态。

#### ★ 冷藏关闭

轻按“温区”键至冷藏室温度设定值闪烁，连续轻按“温度”键至“OF”，再轻按“确定”键，冷藏室即关闭，“OF”持续点亮。再次进行冷藏室温度调节，冷藏室即退出关闭状态，恢复制冷。

#### ★ 变温关闭

轻按“温区”键至变温室温度设定值闪烁，连续轻按“温度”键至“OF”，再轻按“确定”键，变温室即关闭，“OF”持续点亮。再次进行变温室温度调节，变温室即退出关闭状态，恢复制冷。

#### ★ 假日功能

按“功能”键到“假日”图标闪烁时，按“确定”键，进入假日功能。“假日”功能开启状态下，冷藏室按14.0℃设定温度制冷。

## 功能介绍

### ★ LECO净味杀菌功能

冰箱运行时每隔一段时间自动开启LECO净味杀菌功能，此时LECO图标点亮，运行大约20分钟后自动关闭；

您也可通过按功能选择键，直到LECO图标闪烁，按“确定”键，进入LECO净味杀菌功能；LECO工作期间，紫外灯开启。

### ★ 全保鲜功能：

冰箱通电运行，启动全保鲜功能。

### ★ 童锁功能

1)在3分钟内如果没有按键操作，按键自动锁定，显示屏进入关闭状态。

按键未锁定时，长按“解锁”键3秒按键锁定。

锁定状态下，按键无效，同时“解锁”图标闪烁。

2)显示屏关闭状态下，按任意键唤醒屏幕，然后长按“解锁”键3秒解锁，按键功能生效。

### ★ 断电记忆

由于特殊设计，即使停电，冰箱会自动记忆停电前各室的温度设置，并且在再次通电时，冰箱仍按原设置状态运行。

### ★ 开机延时

为避免意外断电又通电等情况下，不平衡开机带来的危害，本冰箱采用特别设计，可以保证停电间隔小于5分钟时，不立即启动。

### ★ 开门报警

当冷藏室开门超过3分钟后，蜂鸣器间隙鸣叫，当冷藏室门关好后立即解除报警，蜂鸣器停止鸣叫。

### ★ 冷冻室超温提示

冰箱上电时，若冷冻室温度高于-10℃，冷冻室设定温度将闪烁显示。按任意键停止闪烁，同时会显示冷冻室曾经达到的最高温度。

### ★ 故障报警

当冰箱操作屏显示“E0”、“E1”、“E2”、“EH”、“EC”、“EF”、“EE”时，说明冰箱发生故障，请尽快联系售后人员上门服务。

### ★ WIFI功能异常故障报警

当网络信号不稳定,出现通讯中断时,冰箱操作屏显示字符“EL”进行报警提示。

## 功能介绍

### 美菱智能冰箱远程配置说明

#### ★ 下载安装

您可以到苹果应用商店或各大安卓市场搜索“美菱·智汇家”APP下载安装；或使用手机微信等工具扫描您设备说明书中的二维码进行下载安装。APP目前支持Android4.0及以上系统和IOS8.0及以上版本系统；Android系统支持1280\*720及以上标准分辨率；IOS系统支持960\*640及以上标准分辨率，若您的设备系统或分辨率低于此范围，可能会遇到APP使用异常或界面失真等问题，还请及时关注更新以获得最佳的使用体验。扫描右侧二维码下载“美菱·智汇家”APP。



#### ★ 配置设备联网

首先，确认设备通电并处于可配置状态，即冰箱显示板上的Wi-Fi图标闪烁，冰箱出厂时默认为可配置状态。可通过以下方式使冰箱处于可配置状态：长按“温区”+“温度”组合键超过3秒，听到“滴-滴”的声音，WIFI板复位至本地热点模式，冰箱进入网络配置状态。

- 1、将手机/PAD连接上家庭无线WIFI网络，打开客户端，并使用您的账号进行登录，首次登陆需注册账号；
- 2、登录成功后，点击APP界面的添加设备按钮，进入添加设备页面，按照提示扫描设备的二维码/条码；
- 3、扫描设备二维码/条码后，
  - (1)若您使用的移动终端是Android系统，直接进入步骤4。
  - (2)若您使用的移动终端是IOS系统，需要您按照APP提示，在手机/PAD的设置页面将WIFI手动切换到冰箱热点WIFI，冰箱热点的WIFI名称和密码在引导页显示，您可以手动输入密码或者复制粘贴进去，切换成功后，请重新点击APP进入配置界面。
- 4、此时APP会自动读取您的手机/PAD当前所处的局域网WIFI网络名称。
- 5、输入局域网WIFI的密码，开始配置设备联网，需要等待一段时间进行配置；
- 6、添加设备成功后，可以在主页看到这个设备的图标，点击这个设备的状态栏，进入这个设备的控制页面；
- 7、在设备的控制页面，可以对设备进行实时的控制；
- 8、解绑设备时，可依次点击：设备图标→设置→解除绑定。

注意：

- 1、设备在初次使用绑定时，需保证设备和手机连接同一个WIFI网络环境。绑定成功后手机/PAD使用移动2G、3G、4G均可实现远程控制。
- 2、如在使用中遇到问题，可查看APP界面的“帮助与反馈”，或致电APP界面提供的售后服务热线。



## 食物储藏

### 食物储藏位置

由于冰箱内的冷气循环,使冰箱内各区域的温度存在差异,所以不同种类的食物应放在不同的区域。

- ★冷藏室宜于储存不需冻结的食品,烹调好的食品、啤酒、鸡蛋;需要冷藏的零星调料,牛奶、果汁等;果菜盒宜于保存蔬菜、水果等。
- ★变温室可根据设定温度情况,放置相应食物。
- ★冷冻室宜于保存冰淇淋、冷冻食品、长期保存的食品。

### 冷藏室的使用

★冷藏室的设定温度在2.0℃~8.0℃之间,短期贮藏或随时要食用的食品请放在冷藏室。

★冷藏室搁架:取出搁架时,将搁架向上托出;放入时,将搁架托入冷藏箱再放下去。(两截式搁架请将前一个搁架推至后部,再托出)后部的挡边保持向上,以防止食物与冰箱后壁接触而冻结在冰箱壁上。取出或放入搁架时,请托稳,小心轻放,以免损坏。

★果菜盒:果菜盒向外拉,存取食品。果菜盒盖板在使用时或清洁后必须放在果菜盒上面,以免影响果菜盒内温度。

### 冷藏食品注意事项

★洁净食品:食品最好先清洁、擦干,再放入冰箱内贮藏;食品放入冰箱之前,最好先密封起来。一是可以防止水分蒸发,保持水果、蔬菜新鲜;二是可以防止食品互相串味。

★冰箱内的食品不要过多、过重:食物之间要保留足够的间隙,如果太近,冷空气流通受阻,会影响制冷效果;食品不要存放过多、过重,以免搁架被压坏;放食品时注意稍离开内壁一些;含水份较多的食品也勿太靠近冷藏室后壁,以免冻结在冷藏室后壁上。

★食品要分类冷藏:根据食品种类分开存放,每天吃的食物最好放在搁架的前面,既可避免长时间开门,也不会因忘记而发生食品过保质、保鲜期的现象。

★巧用冰箱省电:热食品放入冰箱前,先冷却至室温;如果将冷冻食品拿到冷藏室化冻,这样可以利用冷冻食品的低温来冷藏食品,达到节能效果。

### ★果蔬的存放

- (1)水果、蔬菜应放入果菜盒中以保持水分与新鲜度;
- (2)蔬菜应逆着生长方向存放,这样可以有效地延长蔬菜的保鲜期;
- (3)萝卜类应切掉叶子,防止营养被叶子吸收;
- (4)西红柿要待成熟后放入,若将未成熟的西红柿直接放入,鲜度会下降;

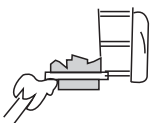
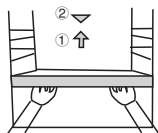

## 食物储藏

(5)香蕉、菠萝、甜瓜、木瓜等热带水果不宜存放,这些食品在低温下新陈代谢会加快,有时会变质。不过短时冷却一下也无妨;

(6)南瓜、土豆、白薯、大蒜、生姜、洋葱等根茎类食品是不需要冷藏的。

### 冷冻室的使用

★长时间存放的食品请放在冷冻室:冷冻室的温度一般在-18.0℃以下,要长时间保存的食品最好放在这个空间储藏,但应遵守食品包装上注明的贮藏时间。

★冷冻室抽屉:用于储存需要冷冻的食品。大块的鱼、肉类食品冷冻前应分类分割,用保鲜袋分开包装,然后均匀地分放于抽屉。

### ★速冻

(1)速冻操作说明参见“功能介绍”中的“速冻功能”部分;

(2)和一般冷冻方式相比,速冻使食品以最快速度通过最大冰晶生成带。速冻可使食物内水份生成细小的冰晶,不致破坏细胞膜,解冻时细胞汁不会流失,从而保持食物原有的鲜度和营养成份;

(3)速冻功能是为了保持冷冻食品的营养价值而设计的,它将食品在最短的时间内冻透。速冻比通常运转要费电。

### ★制冰

(1)需要冰块时,将制冰盒盖拿开,向冰盒的小方格内注入冷开水至3/4高度位置,再将制冰盒盖盖上。

为了缩短制冰时间,把左冷冻调到速冻状态,可以快速制出冰块;

(2)冰块制好后,轻轻扭动制冰盒旋钮,让冰块从冰盒内跳出落到下方的储冰盒内,轻抬储冰盒,向外拉出即可取出冰块。

注:制冰盒可拆卸,请定时清洗。

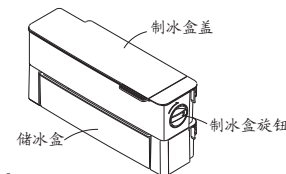

### 冷冻食品注意事项

★热的食品放入冷冻室前最好先冷却至室温。

★不得把装有液体的玻璃容器或罐装密封液体物品放在冷冻室内,以免由于液体冻结时,体积膨胀而发生炸裂。

★将食品分成适当的小份。

★冷冻食品前最好用包装袋包装好,包装袋要求干燥,以免冻结在一起;包装食品只能采用适于冷冻的包装材料,材料必须牢固、无味、不透气、不透水,无毒、无污染,以免食品串味和质量下降。

★一次性放入冷冻室的新鲜食品不要过多,一般不要超过该冰箱的冷冻能力标准值,新放入冷冻的食品不宜与冰箱中已冷冻好的食品相接触,以免冻结在一起。

### ★冷冻食品应分类放置

(1)同类食品放在一起,这样可以避免不必要的长时间开门,达到节能效果。

(2)存放食品应根据不同食品的贮存期在包装袋上注明冷冻的日期、期限及名称,以免过期。

## 食物储藏

(3)购买的速冻食品，要在食品尚未解冻的状态下，尽快将其置于冷冻室内进行冷冻保鲜。

(4)原则上应按每次所需数量从冷冻室内取出食品化冻，已化过冻的食品最好不要再冷冻，除非加工成成品菜肴，否则会影响食品质量。

### 变温室的使用

本冰箱特设宽幅变温室，温度可以在4.0℃~-24.0℃范围之间调节。

★当储存不同的食品时，建议把变温室的温度设置在适合存储相应食品的档位。

★建议冷冻类食品在食用前先进行软冷冻(-7.0℃)，软冷冻有以下妙用：

(1)食物油煎前短期放入，油煎后更脆。

(2)凉菜放入一段时间后食用，味道更独特。

(3)生鱼片、墨鱼烧烤后放入冷冻后再食用，味道更佳。

(4)色拉放入冷却后再食用，味道更佳。

(5)菠菜等蔬菜放入软冷冻后，取出热水轻烫后即可食用。

(6)新鲜水果短时间放入软冷冻后可以真正体验到天然的新鲜味道。

★当变温室温度设置在-18.0℃以下时，可作为冷冻食品储藏室使用。



为了更好地存储食品，请您根据间室设定的温度存放相应的食品，以免造成不必要的损失。

### 食品储藏小常识

#### 不适合放入冰箱的食品

★不适合冷冻的食品举例：

生鸡蛋、白煮蛋：生鸡蛋的蛋壳会破裂，煮蛋的蛋白会变硬；生的菜叶类，生的薯类、乳制品、沙拉酱、蔬菜等。

★不适合冷藏的食品举例：

香蕉、甜瓜、菠萝、木瓜、凤梨等热带水果：因为温度低，水果的成熟速度变慢，时间长了可能变质。当然，吃之前冰一下是可以的。

★不需要放入冰箱储藏的食品：薯类、南瓜、洋葱、大蒜等。

#### 储藏时间

★储藏时间因储藏前食品的鲜度和冰箱的使用状况而不同。请根据购买食品上标注的日期尽快用完。

#### 更好的保存各种蔬菜的方法

★生菜：根茎部分容易发黄，可以在根部涂抹一些面粉，防止发黄。

★卷心菜：容易从中间的芯开始腐烂。把芯挖掉塞上湿润的纸毛巾，既不容易腐烂，使用时，叶子也容易掰下来，十分方便。

★萝卜、蔓菁：叶子会吸收根部的养分，所以放入冰箱前把叶子切掉。

## 保养与清洁

### 冰箱内部及外部的清洁

★残留在冰箱内的食物容易产生不良气味，必须定期清洁冰箱。

冷藏室一般一个月清洁一次。

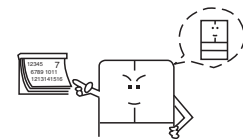

清洁时，先拔下电源；不能用湿手插拔插头，有触电和受伤的危险。水不能直接泼洒到冰箱上，容易生锈、漏电和发生事故。手不要伸到冰箱底下去，可能会被金属的尖角划伤。

★取下所有搁架、果菜盒、瓶框、盖板、抽屉等，用软毛巾或海绵蘸上温水或中性洗涤剂对其进行清洁。

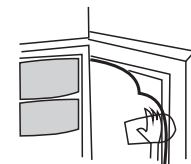

★要经常清除冰箱背后及左右两侧板上的尘埃。

★使用洗涤剂后，必须用清水清洗干净，随后用干布擦干。



不要使用硬毛刷、钢丝刷、去污粉、肥皂粉、碱性洗涤剂、苯、汽油、酸性物、热水等腐蚀性或溶解性物品清洗箱体表面、门封条、塑料装饰件等，以免对这些零部件造成损害。

★门封条请仔细擦净，凹槽处用木筷缠上棉条擦净。清理完后嵌入门槽时，先将四角固定，然后逐段嵌入。

### 除霜

★本冰箱为自动智能除霜，用户无需除霜。



除了制造商推荐的方式外，不得使用机械设备或其他方式加速除霜过程。

### 照明灯的更换

★冰箱的照明灯为LED灯，该灯能耗低，寿命长。若有异常，请联系售后人员上门服务。

## 保养与清洁

### 停用的时候

★ 停电或预告停电时，尽量减少开门次数，不要贮存新食品。如果预先知道停电，请勿再增储食品，并可在停电前将冷冻室调到速冻功能。也可提前制些冰块，停电后放在冷藏室上部，以供急需；冰箱长期停用时，应将冰箱内外表面及附件擦洗干净，箱门应留有适当的间隙，然后将冰箱置于干燥通风处，以免产生不良气味。

 冰箱一旦启用，最好连续使用，一般情况下不要停用冰箱，以免影响冰箱使用寿命。

### 保养后的安全检查

- ★ 电源线有无断裂、破损？
- ★ 电源插头是否牢牢插入插座？
- ★ 电源插头有无异常发热现象？



电源线、插头有伤，积了灰尘的话，可能引起触电和火灾。如果有异常现象，请拔下电源插头，联系销售商。

### 部件的拆卸方法

★ 冷藏室门瓶框：双手拿住，向上顶出来。

★ 冷藏室搁架：

本产品搁架为两截式，双手拿着搁架的两端向上抬起，并同时向外拉出可取出搁架。

当冷藏玻璃搁架推拉复位后出现不平齐现象，可手动将搁架一侧凸台卡入另一侧凹槽中进行调节。

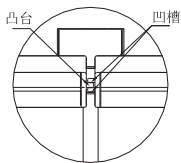
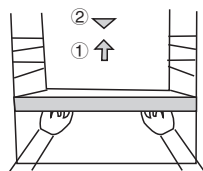

### 长时间不用的时候

一周以上不用或者移动搬运时，要倒掉制冰盒里的冰，并用水清洗后保持干燥。取出里边的食品，拔掉电源插头。

## 冰箱工作时的非故障现象

### 冰箱工作时的非故障现象

★ 运行时的声响：冰箱在工作时，由于温度的变化，蒸发器和管路会由于热胀冷缩发出“咻咻”的声音。启动继电器、热保护器等电气件会由于动作而发出“咔嚓”声，制冷剂在管道中流动时，能听到“滋滋”流水声。

★ 冰箱表面有水珠：在多雨潮湿的季节或环境湿度较高时，冰箱外侧或门封条处可能出现少量的水珠，用软布擦干即可。

★ 压缩机发热甚至有烫手的感觉：这是冰箱工作时压缩机运转所引起的，压缩机外壳温度最高可达90℃左右，应避免接触。

★ 冰箱胆口两侧及两侧发热：在触摸冰箱门封条与箱体贴合面时会有热感，这是由于冰箱壁内有冷凝器散热装置。

★ 耗电量高于标注值：技术参数表中所标注的耗电量是按照国家标准：在16℃、32℃环境温度下，冷藏室控制在4℃，冷冻室控制在-18℃状态下，不开门，在稳定运行状态下所测得日耗电量的加权值为标准耗电量。电冰箱在模拟用户使用状态下(含有电冰箱装载耗电增量)运行所测得的日耗电量为综合耗电量。当放入食品较多，环境温度较高或开门频繁时，实际耗电量高于规格中的标注值是正常的。

★ 噪音高于标注值：冰箱噪音的测试是在国家标准规定的半消音实验室内，将冰箱放置于弹性橡胶垫上，关门后冰箱至少运行30min，运行稳定后进行测试(不包括开停机)。测试冰箱前后左右四个表面1米处的噪声，以四点噪声的算术平均值作为该机的噪声。同时，在日常使用过程中，受环境背景噪音，开关门，压缩机开停等影响，实际噪音与标称值存在差异是正常的。

## 简单故障分析与排除

### 简单故障分析与排除

并不是每次故障都需要技术人员来解决，对以下一些简单的小问题，您可以试着动手解决。

状况	调查	处置方法
完全不制冷	电源插头是不是脱落？ 断路器和保险丝断了？ 是不是停电或部分线路跳闸？	重新插上。 打开冰箱门，看灯是否亮。
不正常噪音	冰箱是否放置平稳？ 冰箱是否碰到墙壁？	调整冰箱的调整脚。 离开墙壁。
制冷效果差	储存食物过多或放入了热的食物？ 频繁的开关门或装食物的袋子夹在门封里？ 阳光直射或靠近炉子或灶具？ 周围通风不好？ 温度设定在高的档位？	热的食物凉了后放入。 检查并关好门。 把冰箱从热源移开。 空出距离来，保持良好通风条件。 设置到合适温度。
冷藏室的食物冻住	冷藏室温度设置是否过低？ 易冻食品是否靠近内壁？	重新设置冷藏室温度。 将易冻食品离开冰箱内壁。
冰箱内有异味	有无变质的食品？ 冰箱内是否需要清洁？ 味道重的食品有无包装？	扔掉变质食品。 清洁冰箱。 把味道重的食品包装好。



对照以上说明如果故障还不能排除时，切勿自行拆卸修理。请通过服务热线与我公司客服中心联系，我们会安排专业维修人员为您提供快捷、满意的服务。

## 主要技术参数、装箱单

### 技术参数

商品名称	家用电冰箱(无霜冷藏冷冻箱)	
型号	BCD-660WUP9BA	
气候类型	ST/N/SN	
防触电保护类型	I类	
冷冻星级	★★★★	
总容积(L)	660	
冷藏室容积(L)	424	
冷冻室容积(L)	118	
变温室容积(L)	118	
额定电压(V~)	220	
额定频率(Hz)	50	
额定电流(A)	1.30	
输入总功率(W)	150	
化霜输入功率(W)	220	
标准耗电量	(kW · h/24h)	0.95
	(kW · h/a)	347.0
综合耗电量	(kW · h/24h)	1.08
	(kW · h/a)	394.0
能源效率等级	1级	
制冷剂/充注量	R600a/62g	
冷冻能力(kg/12h)	8.0	
冷却能力(kg/12h)	45.0	
发泡层材料	环戊烷	
噪声声功率值(dB(A))	37	
外形尺寸(深x宽x高mm)	806 × 908 × 1831	
重量(kg)	134	

注：1.做耗电量检测时，变温室的特性温度为-6°C；  
2.本表技术参数皆在标准状态下测定，如有变动，请以冰箱铭牌为准，恕不另行通知，谨此致歉！

### 装箱单

附件名称 产品型号	使用说明书	冷藏室搁架	果菜盒	瓶框	冷藏托盘	蛋盒	制冰盒	冷冻室抽屉	变温室抽屉	冷冻托盘	变温托盘
BCD-660WUP9BA	1	4	2	12	1	2	1	2	2	1	1

如有变更，恕不另行通知。



## 产品中有害物质的名称及含量表

部件名称	有害物质					
	铅 (Pb)	汞 (Hg)	镉 (Cd)	六价铬 (Cr(VI))	多溴联苯 (PBB)	多溴二苯醚 (PBDE)
箱体及其组件	○	○	○	○	○	○
门体及其组件	○	○	○	○	○	○
制冷部件	○	○	○	○	○	○
电子电气部件	×	○	○	○	○	○
隔热材料	○	○	○	○	○	○
制冷剂	○	○	○	○	○	○
印刷组件	○	○	○	○	○	○

本表格依据SJ/T11364的规定编制。

○：表示该有害物质在该部件所有均质材料中的含量均在GB/T26572规定的限量要求以下。  
 ×：表示该有害物质至少在该部件的某一均质材料中的含量超出GB/T26572规定的限量要求。  
 但对于显示×的项目，我公司按照欧盟RoHS采用了豁免指标符合欧盟RoHS标准的要求。

## 保修凭证

产品型号：\_\_\_\_\_ 出厂编号：\_\_\_\_\_

用户姓名		地址			
购机商店		发票号		购买日期	
检修日期	故障描述		解决措施		维修人员

尊敬的用户：

感谢您选择CHiQ电冰箱产品，购买时请您向购机单位索要发票。我公司将按照《中华人民共和国消费者权益保护法》和国家“三包”条例的有关规定，凭购机发票，为您提供下列服务：

- 1、整机免费保修一年。
- 2、CHiQ冰箱，压缩机十年免费包换。
- 3、主要零部件保修三年。
- 4、主要零部件包括如下部件：  
电磁阀、蒸发器、冷凝器、过滤器、制冷管路、温控器、磁控开关、启动器及过载保护器、风扇电机、控制板、显示板、远程控制模块。
- 5、下列情况，不属于免费服务范围，但可实行收费维修：
  - (1) 超过三包有效期；
  - (2) 不能出示购机发票的；
  - (3) 发票涂改或条形码与实际修理产品的型号、条形码不符的；
  - (4) 因运输、使用、操作、保护、保管不当造成损坏的；
  - (5) 未经我公司许可，自行修理造成的损坏；
  - (6) 无产品铭牌或条形码；
  - (7) 因不可抗力造成的损坏。
- 6、当您正常咨询或维修时，请您拨打长虹美菱冰箱全国统一服务热线，我们会安排专业的服务人员为您服务。
- 7、用户须知：  
我公司上门维修或安装人员进行服务时，用户应出示购机发票。
- 8、电子保修凭证：  
扫描右侧二维码，下载长虹美菱智汇家APP，注册电子保修卡，即可享受便捷服务。





贴条形码处

**MELING美菱**

**合格证**

**长虹美菱股份有限公司**

- 地址：安徽省合肥市经济技术开发区  
莲花路2163号
- 邮编：230601
- 传真：0551-62219000
- 网址：<http://www.meiling.com>

**客户服务中心**

- 地址：安徽省合肥市经济技术开发区  
莲花路2163号美菱营销中心1楼
- 邮编：230601
- 服务热线：4008111666,4006111666