

MELING 美菱

美菱冰箱

使用说明书

BCD-535WPC

美菱微博



美菱微信



尊敬的用户，本说明书包含了产品的基本知识、使用方法、故障判定及基本解决方法。为了您能更好地了解及使用本产品，请您妥善保管并认真翻阅本说明书。

尊敬的用户：

感谢您选择、使用美菱冰箱！

★ 为了您安全、方便地使用及合理地维护，请在使用前仔细阅读本使用说明书，并妥善保存以备查看。

★ 请遵守本说明书操作规程及注意事项。

★ 若冰箱出现故障，请勿自行拆卸修理或交由未经本公司授权的维修部门修理，请拨打我公司的服务热线电话：4008111666、4006111666，告之您的姓名、地址、电话、冰箱型号、购机时间、故障现象等，我们将竭诚为您服务。

★ 由于产品的改进，您所购买的冰箱可能与说明书中的介绍不完全一致，谨此致歉。

★ 本器具用于家用和类似用途，如：

- 商店、办公室或其它工作场合的厨房区域；
- 农场以及宾馆、汽车旅店和居住型环境的顾客；
- 家庭旅馆型环境；
- 餐饮业和类似的非零售业应用。

该系列冰箱执行标准：

GB/T 8059	GB 4706.1	GB 4706.13
GB 12021.2	GB 4343.1	GB 17625.1
GB 19606		

(以上标准最新版本适用于本产品。)

目录

产品概述

产品特点.....	1
各部分构件名称.....	2

使用须知

安全注意事项.....	3~6
使用准备.....	7~10

使用说明

功能介绍.....	11~13
食物储藏.....	14~16
食物储藏小常识.....	17

保养与服务

保养与清洁.....	18~19
冰箱工作时的非故障现象、简单故障分析与排除.....	20~21

主要技术参数、装箱单

技术参数.....	22
装箱单.....	23

产品中有害物质的名称及含量表

产品中有害物质的名称及含量表.....	24
---------------------	----

保修凭证

保修凭证.....	25
-----------	----

产品特点

该系列冰箱是对开门无霜冷藏冷冻箱。冰箱右侧为冷藏室，可放置瓜果、蔬菜、蛋类、奶类、熟食等需要进行冷藏保鲜的食品；左侧为冷冻室，可放置鱼类、肉类等需长期冻结存放的食品。

★时尚造型

冰箱采用暗把手设计，外观优雅、简洁，彰显最优化人机工程设计。

★创新照明

冰箱两室均配备了豪华立体照明系统，带给您卓越的照明效果。

★多重气流

冰箱制冷风道采用立体多层出风，保证储藏温度的均匀性。

★ ADF+净味保鲜技术

冰箱内装有高效ADF+净味抗菌模块，对储存的食品具有净味抗菌保鲜的功能。

★智能化霜

冰箱可根据实际使用频次、结霜快慢，冰箱采用智能化霜设计，更利于低碳节能。化霜前自动判断冰箱内的温度，并进行预制冷，使化霜前后箱内温度没有较大幅度的改变，利于食品的保鲜。

★更多人性化设计

冰箱采用宽电压带设计，具有自动稳定控温、断电记忆、开机延时、自动报警、速冻等功能。

各部分构件名称

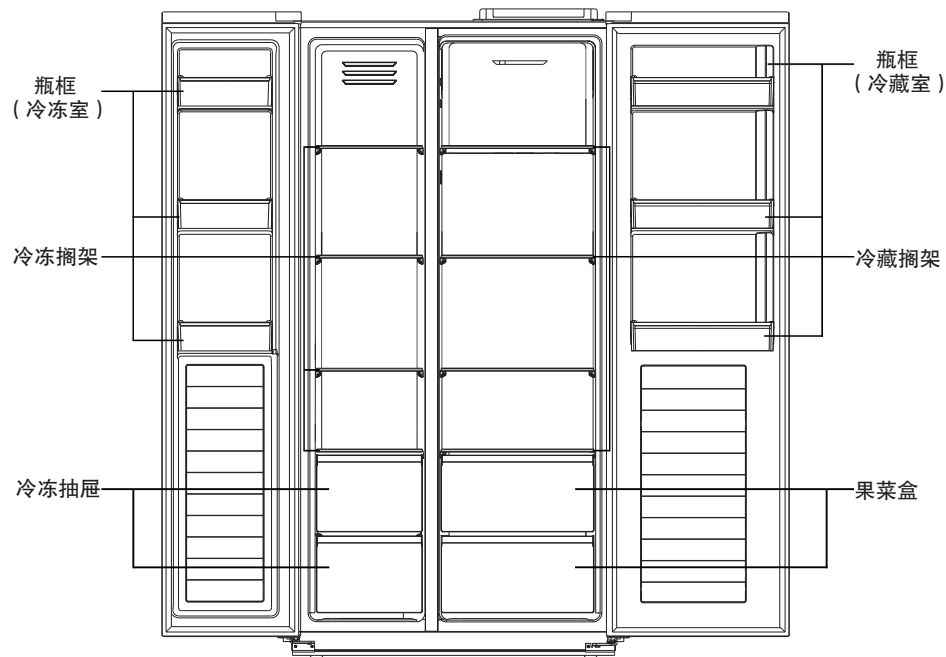



说明书中某些特征和装置的说明可能与您的冰箱不完全一致，请以实物为准。

安全注意事项

★在使用前,请务必仔细阅读安全注意事项,并正确使用。
★注意事项是为了确保您能够安全使用电冰箱,并防止因操作不当而对您及他人造成人身伤害和财产上的损害。错误操作下可能发生的危险,安全注意事项中具体说明,都是涉及到安全的重要内容,请务必遵守。

制冷剂(R600a)	电源插座、电源线的检查
<p>制冷剂具有可燃性,泄漏可能有起火和爆炸的危险。</p> <p> 不得损坏制冷回路。 警告</p>	<p>本冰箱的电源配有三线(接地)插头符合标准三线(接地)插座。在任何情况下切勿切除或拆除电源线的第三插脚(接地)。插头应可触及,方便插拔。</p>
<p>若制冷剂溅入眼睛,会造成严重伤害。如果发生此类事件,应立即清洗眼睛并到医院就诊。</p>	<p>插座必须是10A以上的,且要求为冰箱专用。如果和其他电器并用多功能插座的话,电线发热可能导致起火。</p>
<p>冰箱的制冷回路内含有可燃性制冷剂,在安装、搬运和维修时,应避免制冷剂泄露,并远离火源。</p>	<p>电源插头不能粘附有灰尘,插头要保证插到底。如果有灰尘或者没有插到底的话,电线发热可能导致起火。</p>
<p>发现制冷系统管路破损或者可燃性气体泄漏时,不要触摸冰箱,严禁烟火并打开窗户换气。插拔电源插头的火花可能引发起火爆炸,并导致火灾和烧伤。</p>	<p>电源插头要保证电线一端朝下。如果方向颠倒,电线扭曲会发生短路,过热,可能导致触电和起火。</p>

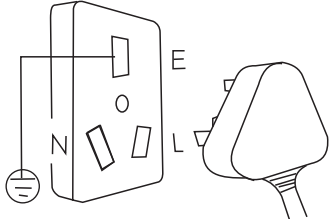







安全注意事项

电源插座、电源线的检查	假设如下情况出现的时候
<p>冰箱不能顶住电源插头,插头变形和破损后发热,可能起火。</p>	<p>异常情况发生时(闻到有糊味等等),拔下电源插头停止冰箱运转。如果在异常情况下继续运转的话,有触电和发生火灾的危险。</p>
<p>电源线不能破损。挤压,改造,拽拉,扭结,捆扎电源线都可能使其破损,并导致触电和火灾。</p> <p></p>	
<p>电源线,电源插头破损,插头出现松动时不要使用冰箱。可能出现触电,短路和起火。</p> <p></p>	<p>发现煤气泄漏时,不要用手触摸冰箱和插座,迅速打开窗户换气。这时候若打开冰箱或者拔下电源插头,电气接点的火花等可能引起爆炸,引发火灾和造成烧伤。</p> <p></p>
<p> 注意 如果电源软线损坏,为了避免危险,必须由制造商、其维修部或类似部门的专业人员更换。</p>	

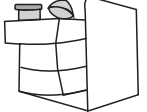
安全注意事项

<p>不要在冰箱附近使用可燃性的喷剂。有燃烧和烧伤的危险。</p> 	<p>清洁冰箱时 冰箱清洁时, 拔下电源插头。另外, 不要用湿手插拔插头。有触电的危险。</p> 
<p>不要把水泼到冰箱上。电气部件遇水, 可能引发触电和出现短路。</p> 	<p>修理、废弃时 冰箱改作它用时, 要拆下门上的密封条, 因为幼儿不小心就可能被关在里面出不来。废弃的冰箱需拆除冰箱门, 不要随意丢弃, 冰箱内的制冷剂和发泡气体会对环境造成污染, 应由专业回收人员回收后, 集中处置。</p> 
<p>盛有水的容器不要放在冰箱上。泼洒出来的水会影响绝缘, 有发生漏电和火灾的危险。</p> 	<p>绝对不要拆开和修理改造冰箱。起火或出现工作异常都有可能造成危险。</p> 
<p>不要在冰箱上放置物品。门的开关带来的震动会使上方放置的物品坠落, 有砸伤人的危险。</p> 	<p>冰箱的制冷剂和发泡材料中的发泡气体具有可燃性, 修理或者废弃时:</p> <ol style="list-style-type: none"> 1. 应充分考虑空气的流动性。 2. 应远离火源, 以免引起火灾。 
<p>不要拽着门打秋千或者踩在抽屉上。冰箱可能倾倒砸伤人, 或是夹住手。</p> 	<p> 警告 除了制造商推荐使用的类型外, 不得在器具的储藏室使用电器。</p>

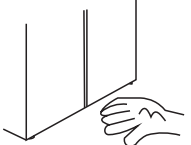
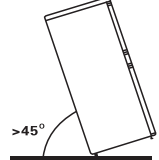
安全注意事项

<p>不能保存的物品 冷冻室内不能放入玻璃瓶和罐类, 里面的东西结冰后, 热胀冷缩会导致容器裂开, 有割伤手的危险。</p>  <p>不要保存易燃物品、爆炸物, 如助燃喷雾剂。醚类, 挥发油, 液化气, 酒精, 粘合剂等不要保存在冰箱内。有爆炸危险。</p>  <p>不要保存医药品和试剂。家庭用冰箱不能保存对温度的控制要求高的物品。</p>	<p>安装场所 安装冰箱时, 周围要留出空间。避开湿度大的、有水的地方。否则会引起线路绝缘老化, 可能导致漏电。</p> 
<p>食物不要装的太多, 不要装到架子外。另外不要放入太高且容易倾倒的食品。门关不上时食品落下来有砸伤的危险。</p> 	<p>电源插头的插拔 插拔电源插头时, 必须要用手拿住电源插头。硬拉电源线, 电源线容易破损并引起触电、短路、断路, 有起火的危险。</p> 
<p>不要用湿手去拿冷冻室内的食品和容器 (特别是金属容器)。</p> 	<p>长时间不使用时 长时间不使用时, 必须把电源插头拔下来。绝缘劣化有引起触电、火灾的危险。</p> 
<p>不要把手伸入到冰箱底下。冰箱底部的金属尖角有可能划伤或者割伤手。</p> 	<p>移动冰箱的时候 从电源插座上拔下插头, 取出储藏的物品和搁架, 以防止冰箱损坏或人员受伤。切记不可把冰箱倒置或横放, 有必要倾斜时, 箱体与地面的倾斜角度要大于45度。抬起时切不可抓住门、顶盖及各种管道作受力部件。</p> 
<p>不要吃已经变味或者变色的食品。吃腐烂的食品可能导致生病。</p> 	

使用准备

★ 拆除包装

拆除全部外包装组件，包括泡沫底座及固定附件所用的胶带。
清点随机附件和资料，请按照产品装箱单核对附件，如有出入，请及时与销售商联系。



推动冰箱时,请将调节脚旋到最高处,以免损坏冰箱或地板。

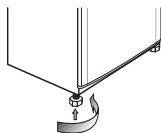

★ 放置环境

- (1) 热气少, 通风条件好的地方。避开炉子旁边和阳光直射的地方, 以免降低制冷效果, 同时也为了省电。
- (2) 潮气少的地方, 以防止冰箱生锈和漏电。
- (3) 安装冰箱的房间总空间除以本冰箱制冷剂的灌注量不得小于 1m^3 (空间)/8克(制冷剂)。
注: 冰箱制冷剂的灌注量可在冰箱的铭牌上找到。
- (4) 留出散热空间。冰箱为了冷却食品, 在工作时向周围散发热量。冰箱上部应留有300mm以上的间隙, 两侧应留有100mm以上的间隙, 背面应留有50mm以上的间隙。

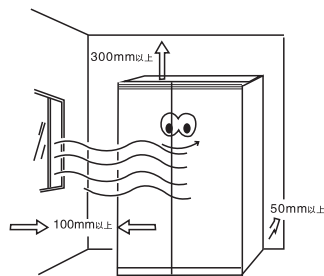

使用准备

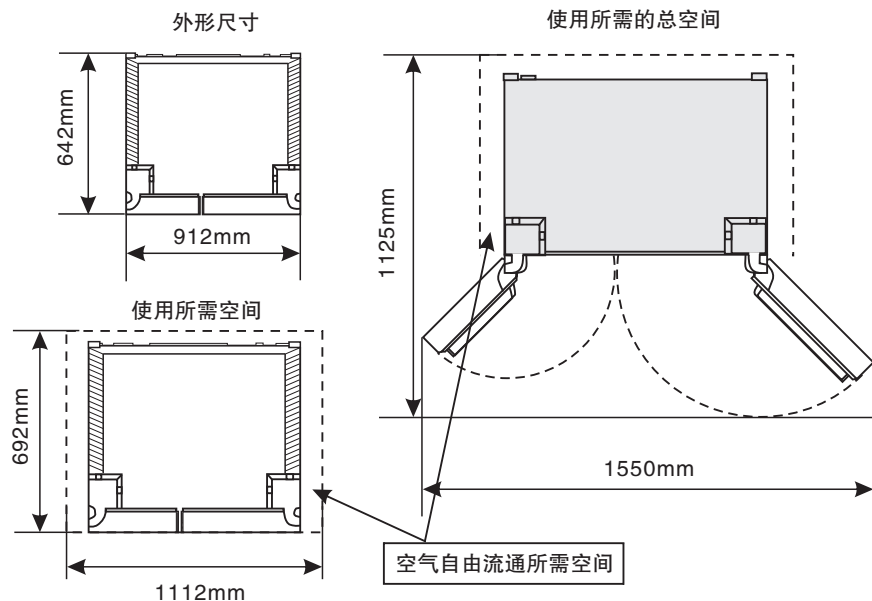

- (5) 地面要平稳。选择地面(地板)结实平整处, 旋转调节脚(如上图), 使冰箱保持平稳。安放不平衡, 会引发振动和噪音; 在地毯、草垫、聚氯乙烯地面材料上放置时, 请在冰箱下面铺垫结实的垫板, 为防止因冰箱散热而使地毯变色。

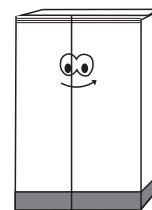

器具周围或在嵌入式结构里无障碍物, 保持通风通畅。

使用准备

(1) 拆除冷冻室门

- (a). 关上冷冻室门，拆掉上部的铰链盖A，然后，轻轻地拆掉电线。

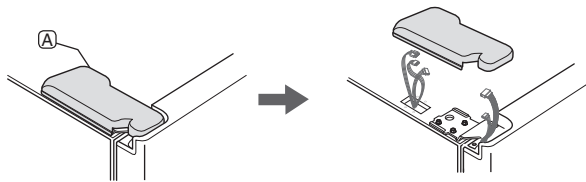

- (b). 逆时针旋转铰链B螺钉卸下上部的铰链。小心不要让门在拆除过程中滑落。

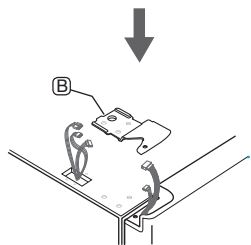

- (c). 接下来，小心地将门垂直抬起，将冷冻室门从下部的铰链C上拆卸下来。

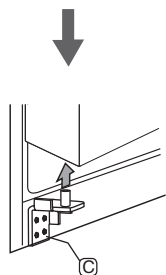

(2) 拆除冷藏室门

冷藏室门的拆卸可参照冷冻室门的拆卸进行操作。



注意

拆卸过程中，请将门垂直地抬起以防铰链弯曲或断裂；不要挤压门上的电线；将门放在安全的地方以防划伤或磨损。

(3) 重装冰箱门

安装冷藏室和冷冻室的门，可以按照与拆卸时相反的顺序把已拆卸的冷藏门和冷冻门进行重新安装。

使用准备

★ 开始使用

(1) 静置

冰箱安放调平、清洁完毕后，先不要接通电源，让冰箱静置1小时以上，再接通电源，以确保冰箱的正常运行。

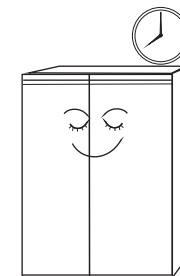

(2) 清扫冰箱内部

确认附属部件，用柔软的布擦拭冰箱内部。

(3) 接通电源

将插头插到牢固的专用插座上，压缩机启动运行。1小时后，打开冷冻室门，冷冻室内温度明显下降，表明制冷系统工作正常。

(4) 冰箱充分变冷后把食品放进去

冰箱运行一段时间后，将按用户设定温度状况自动控制冰箱内温度。待冰箱充分冷却后，放入食品，通常需要经2~3小时食品可充分冷却；夏季因温度较高，食品充分冷却需4小时以上。(冰箱内部变冷之前应尽量减少冰箱开启次数)



注意

漏电断路器的设置：若冰箱安装在水气多的地方，必须检查并保证地线和漏电断路器的正常。冰箱碰到墙壁发出振动声音的时候，或者墙壁因为压缩机周边空气对流的影响而变黑的时候，把冰箱从墙壁处离开。冰箱的设置可能会引起周围的移动电话、固定电话、收音机、电视机出现杂音，影像混乱等情况。这时候，要把冰箱尽量移开。

★ 关于无氟冰箱

这款冰箱使用了无氟制冷剂(R600a)以及无氟发泡隔热材料(环戊烷)，不破坏臭氧层，对地球温室化带来的影响非常小，是环保材料。

R600a具有可燃性，密闭在制冷系统中，通常的使用过程中不会有泄漏发生。但是，万一制冷剂回路被破坏而出现泄漏的时候，一定要避开明火及电器产品，迅速打开窗户换气。

功能介绍

该冰箱的显示操作界面位于冷藏室门的中间，界面总体布局如图所示：

按键及图标说明：

- (1) 冷藏键：调节冷藏温区温度档位。
- (2) 冷冻键：调节冷冻温区温度档位。
- (3) 功能键：选择智能、节能、速冻功能。
- (4) 解锁键：长按3秒时，解除按键锁定。
- (5) 冰箱功能图标及数码显示区，显示冰箱的工作状态，但显示屏关闭时不显示。

功能设定

★ 初次上电

冰箱初次连接电源，显示屏全亮显示2秒后恢复正常显示，冰箱默认按智能运行。

注：电控冰箱具有上电自检功能，冷藏门打开后再进行首次通电，即可忽略该功能。

★ 显示屏控制

若冰箱门关闭，并且3分钟内无按键操作，则显示屏自动熄灭；

显示屏熄灭时，打开冰箱门或按下任一按键，显示屏点亮。

★ 各间室温度调节

1) 显示板未锁定状态下，短按冷藏键可选择冰箱冷藏温区档位，档位按照从上到下顺序循环，当前闪烁档位停止闪烁后设定生效。

2) 显示板未锁定状态下，短按冷冻键可选择冰箱冷冻温区档位，档位按照从上到下顺序循环，当前闪烁档位停止闪烁后设定生效。

★ 功能模式调节

显示板未锁定状态下，短按功能键可选择冰箱功能模式，功能模式按照从左到右顺序循环。当前功能图标停止闪烁后自动进入/退出功能模式。

显示板锁定状态下短按该键无效；

显示板长按该键3秒可实现锁定或解锁。

功能介绍

★ 智能功能

智能功能开启状态下，冷藏室设定温度为6.0℃，冷冻室设定温度为-18.0℃。

1) 进入智能功能：

短按功能键至智能图标闪烁，约3秒无按键操作停止闪烁后进入智能功能，智能图标点亮；

2) 退出智能功能：

智能图标点亮时，短按功能键至智能图标闪烁，约3秒无按键操作停止闪烁后，即退出智能功能；

调整冷藏室或冷冻室温度时，退出智能功能；

进入速冻或节能功能时，退出智能功能。

退出智能功能后，各间室的设定档位还原为进入智能之前的设定档位。

★ 节能功能

节能功能开启状态下，冷藏室设定档位为8℃，冷冻室设定档位为-16℃。

1) 进入节能功能：

节能图标未点亮时，短按功能键至节能图标闪烁，约3秒无按键操作停止闪烁后进入节能功能；

2) 退出节能功能（以下为或的关系）：

节能图标点亮时，短按功能键至节能图标闪烁，约3秒无按键操作停止闪烁后退出节能功能；

调整冷藏室或冷冻室温度时，退出节能功能；

进入智能或速冻模式，退出节能功能。

退出节能功能后，各间室的设定档位还原为进入节能之前的设定档位。

★ 速冻功能

速冻功能是为保存冷冻食品的营养而设计，它将食品在最短的时间内冻透。

速冻功能开启状态下，冷冻室温度设定值为-24.0℃。

1) 进入速冻功能：

速冻图标未点亮时，短按功能键至速冻图标闪烁，约3秒无按键操作停止闪烁后进入速冻功能；

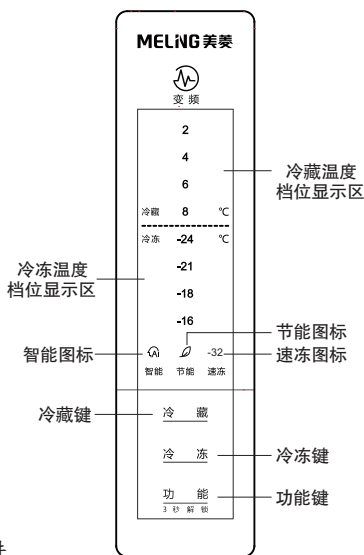

功能介绍

2) 退出速冻功能:

速冻图标点亮时，短按功能键至速冻图标闪烁，约3秒无按键操作停止闪烁后退出速冻功能；

自进入速冻功能起，冰箱累计运行时间达到26小时，自动退出速冻功能，速冻图标熄灭。

调整冷冻室温度时，退出速冻功能；

进入智能或节能功能状态时，退出速冻功能。

退出速冻功能后，冷冻室的设定温度还原为进入速冻功能前的设定温度。

★ 断电记忆

由于特殊设计，即使停电，冰箱会自动记忆停电前的设置状态，并且在再次通电时，冰箱仍按原设置状态运行。

★ 开机延时

为避免意外断电又通电等情况下，不平衡开机带来的危害，本冰箱采用特别设计，可以保证停电间隔小于5分钟时，不立即启动。

★ 开门报警

当冰箱门打开超过3分钟以上时，蜂鸣器会发出“嘟、嘟、嘟...”的报警音，关上冰箱门就可中止报警；或者按任一键也可以中止报警，但3分钟后报警声会再次响起。

★ 故障报警

当智能、节能和速冻三个图标同时闪烁显示的时候，说明冰箱发生故障，请尽快联系售后人员上门服务。

★ 屏幕保护

在3分钟内如没有按键操作，显示屏将自动转为屏保状态，此后如再次触摸任意键，将恢复正常状态，再按功能键，进入各种设定。

食物储藏

食物储藏位置

由于冰箱内的冷气循环，使冰箱内各区域的温度存在差异，所以不同种类的食物应放在不同的区域。

★ 冷藏室宜于储存不需冻结的食品，烹调好的食品、啤酒、鸡蛋、需要冷藏的零星调料，牛奶、果汁等；果菜盒宜于保存蔬菜、水果等。

★ 冷冻室宜于保存冰淇淋、冷冻食品、长期保存的食品。

冷藏室的使用

★ 冷藏室大部分区域的温度平均在2.0℃~8.0℃间，短期贮藏或随时要吃的食品请放在冷藏室。

★ 果菜盒：果菜盒向外拉，存取食品。果菜盒盖板在使用时或清洁后必须放在果菜盒上面，以免影响果菜盒内温度。

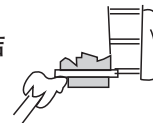

冷藏食品注意事项

★ 洁净食品：食品最好先清洁、擦干，再放入冰箱内贮藏；食品放入冰箱之前，最好先密封起来。一是可以防止水分蒸发，保持水果、蔬菜新鲜；二是可以防止食品互相串味。



★ 冰箱内的食品不要过多、过重：食物之间要保留足够的间隙，如果太近，冷空气流通受阻，会影响制冷效果；食品不要存放过多、过重，以免搁架被压坏；放食品时注意稍离开内壁一些；含水份较多的食品也勿太靠近冷藏室后壁，以免冻结在冷藏室后壁上。

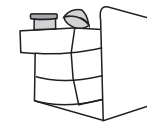

★ 食品要分类冷藏：根据食品种类分开存放，每天吃的食物最好放在搁架的前面，既可避免长时间开门，也不会因忘记而发生食品过保质、保鲜期的现象。

★ 巧用冰箱省电：热食品放入冰箱前，先冷却至室温；如果将冷冻食品拿到冷藏室化冻，这样可以利用冷冻食品的低温来冷藏食品，达到节能效果。

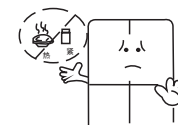

食物储藏

★果蔬的存放:

- (1)水果、蔬菜应放入果菜盒中以保持水份与新鲜度;
- (2)蔬菜应逆着生长方向存放,这样可以有效地延长蔬菜的保鲜期;
- (3)萝卜类应切掉叶子,防止营养被叶子吸收;
- (4)西红柿要待成熟后放入,若将未成熟的西红柿直接放入,鲜度会下降;
- (5)香蕉、菠萝、甜瓜、茭瓜、木瓜等热带水果不宜存放,这些食品在低温下新陈代谢会加快,有时会变质。不过短时冷却一下也无妨;
- (6)南瓜、土豆、白薯、大蒜、生姜、洋葱等根茎类食品是不需要冷藏的。

冷冻室的使用

★长时间存放的食品请放在冷冻室:冷冻室的温度一般在 -18.0°C 以下,要长时间保存的食品最好放在这个空间储藏,但应遵守食品包装上注明的贮藏时间。

★冷冻室抽屉:用于储存需要冷冻的食品。大块的鱼、肉类食品冷冻前应分类分割,用保鲜袋分开包装,然后均匀地分放于抽屉内;取出抽屉时,先向前抽出,再略向上抬起即可拿出。

★速冻:

- (1)速冻操作说明参见“功能介绍”中的“速冻功能设定”;
- (2)和一般冷冻方式相比,速冻使食品以最快速度通过最大冰晶生成带。速冻可使食物内水份生成细小的冰晶,不致破坏细胞膜,解冻时细胞汁不会流失,从而保持食物原有的鲜度和营养成分;
- (3)速冻状态下,冷冻室保存食品的温度比平时要低。速冻功能是为了保持冷冻食品的营养价值而设计的,它将食品在最短的时间内冻透。速冻比通常运转要费电。

冷冻食品注意事项

- ★热的食品放入冷冻室前最好先冷却至室温。
- ★不得把装有液体的玻璃容器或罐装密封液体物品放在冷冻室内,以免由于液体冻结时,体积膨胀而发生炸裂。
- ★将食品分成适当的小份。
- ★冷冻食品前最好用包装袋包装好,包装袋要求干燥,以免冻结在一起;包装食品只能采用适于冷冻的包装材料,材料必须牢固、无味、不透气、不透水,无毒、无污染,以免食品串味和质量下降。

食物储藏

★一次性放入冷冻室的新鲜食品不要过多,一般不要超过该冰箱的冷冻能力标准值,新放入冷冻的食品不宜与冰箱中已冷冻好的食品相接触,以免冻结在一起。

★冷冻食品应分类放置

- (1)同类食品放在一起,这样可以避免不必要的长时间开门,达到节能效果。
- (2)存放食品应根据不同食品的贮存期在包装袋上注明冷冻的日期、期限及名称,以免过期。
- (3)购买的速冻食品,要在食品尚未解冻的状态下,尽快将其置于冷冻室内进行冷冻保鲜。
- (4)原则上应按每次所需数量从冷冻室内取出食品化冻,已化过冻的食品最好不要再冷冻,除非加工成成品菜肴,否则会影响食品质量。

食品储藏小常识

不需要冷却的食物不要放入

★不适合冷冻的食品举例：

生鸡蛋、白煮蛋：生鸡蛋的蛋壳会破裂，煮蛋的蛋白会变硬；生的菜叶类，生的薯类、乳制品、沙拉酱、蔬菜、豆腐等。

★不适合冷藏的食品举例：

香蕉、甜瓜、菠萝、木瓜、凤梨等热带水果：因为温度低，水果的成熟速度变慢，时间长了可能变质。当然，吃之前冰一下是可以的。

★不需要放入冰箱储藏的食品：

薯类、南瓜、洋葱、大蒜等。

储藏时间的基准

★储藏时间因为储藏前食品的鲜度和冰箱的使用状况而不同。这里介绍的只是大致的时间。请根据购买食品上标注的日期尽快用完。

褐色生菜



约7天

卷心菜



约10天

草莓



约3天

葡萄



约7天



注意

在人工化霜、维护或清洁时，所冻结食品的温升可能会缩短储存期。

更好的保存各种蔬菜的方法

★生菜

根茎部分容易发黄。可以在根部涂抹一些面粉，防止发黄。

★卷心菜

容易从中间的芯开始腐烂。把芯挖掉塞上湿润的纸毛巾，既不容易腐烂，使用时，叶子也容易掰下来，十分方便。

★萝卜、蔓菁

叶子会吸收根部的养分，所以放入冰箱前把叶子切掉。

保养与清洁

冰箱内部及外部的清洁

★残留在冰箱内的食物容易产生不良气味，必须定期清洁冰箱。冷藏室一般一个月清洁一次。

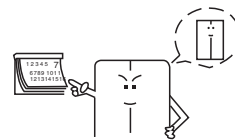

注意

清洁时，先拔下电源；不能用湿手插拔插头，有触电和受伤的危险。水不能直接泼洒到冰箱上，容易生锈、漏电和发生事故。手不要伸到冰箱底下去，可能会被金属的尖角划伤。

★取下所有搁架、果菜盒、瓶框、盖板、抽屉等，用软毛巾或海绵蘸上温水或中性洗涤剂对其进行清洁。

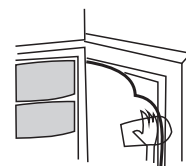

★要经常清除冰箱背后及左右两侧板上的尘埃。

★使用洗涤剂后，必须用清水清洗干净，随后用干布擦干。



注意

不要使用硬毛刷、钢丝刷、去污粉、肥皂粉、碱性洗涤剂、苯、汽油、酸性物、热水等腐蚀性或溶解性物品清洗箱体表面、门封条、塑料装饰件等，以免对这些零部件造成损害。

★门封条请仔细擦净，凹槽处用木筷缠上棉条擦净。清理完后嵌入门槽时，先将四角固定，然后逐段嵌入。

除霜

★冰箱为风冷结构，自动除霜，用户无须除霜。



注意

除了制造商推荐的方式外，不得使用机械设备或其他方式加速除霜过程。

照明灯的更换

★冰箱的照明灯为LED灯，该灯能耗低，寿命长。若有异常，请联系售后人员上门服务。

保养与清洁

停用的时候

★ 停电或预告停电时，尽量减少开门次数，不要贮放新食品。如果预先知道停电，请勿再增储食品，并可在停电前将冷冻室调到速冻功能。也可提前制些冰块，停电后放在冷藏室上部，以供急需；冰箱长期停用时，应将冰箱内外表面及附件擦洗干净，箱门应留有适当的间隙，然后将冰箱置于干燥通风处，以免产生不良气味。



冰箱一旦启用，最好连续使用，一般情况下不要停用冰箱，以免影响冰箱使用寿命。

保养后的安全检查

★ 电源插头是否牢牢插入插座？

★ 电源线有无断裂、破损？

★ 电源插头有无异常发热现象？



电源线、插头有伤，积了灰尘的话，可能引起触电和火灾。如果有异常现象，请拔下电源插头，联系销售商。

部件的拆卸方法

★ 冷藏室门瓶框

双手拿住，向上顶出来。

★ 冷藏室搁架：玻璃搁架取出时，请双手按住搁架下方的活动插销，并同时向内推，即可取出玻璃搁架。回装的时候按照同样的方法，搁架插销对准冰箱内胆侧面小孔即可。

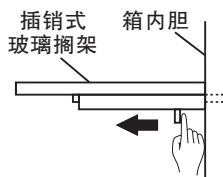

冰箱工作时的非故障现象

冰箱工作时的非故障现象

★ 运行时的声响：冰箱在工作时，由于温度的变化，蒸发器和管路会由于热胀冷缩发出“啪啪”的声音。主控板、继电器、热保护器等电气件会由于动作而发出“咔嚓”声，制冷剂在管道中流动时，能听到“滋滋”流水声。

★ 冰箱表面有水珠：在多雨潮湿的季节或环境湿度较高时，冰箱外侧或门封条处可能出现少量的水珠，用软布擦干即可。

★ 压缩机发热甚至有烫手的感觉：这是冰箱工作时压缩机运转所引起的，压缩机外壳温度最高可达90℃左右，应避免接触。

★ 冰箱两侧或胆口发热：是冰箱制冷系统中散热管正常工作所致，夏季可能会更明显，属于正常现象。

★ 耗电量高于标注值：技术参数表中所标注的耗电量是按照国家标准：在16℃、32℃环境温度下，冷藏室控制在4℃，冷冻室控制在-18℃状态下，不开门，在稳定运行状态下所测得日耗电量的加权值为标准耗电量。电冰箱在模拟用户使用状态下(含有电冰箱装载耗电增量)运行所测得的日耗电量为综合耗电量。当放入食品较多，环境温度较高或开门频繁时，实际耗电量高于规格中的标注值是正常的。

★ 噪音高于标注值：冰箱噪音的测试是在国家标准规定的半消音实验室内，环境温度23℃，将冰箱空载、关门后至少运行16小时。在冷藏室和冷冻室达到规定的温度且运行稳定后进行测试。按照标准规定，模拟冰箱靠墙放置，在距离冰箱前、左、右、上四个表面1米处的矩形六面体中设定六个噪声测试点，测试至少三个开停周期。在日常使用过程中，受环境背景噪音，开关门，压缩机开停等影响，实际噪音与标称值存在差异是正常的。

简单故障分析与排除

简单故障分析与排除

并不是每次故障都需要技术人员来解决，对以下一些简单的小问题，您自己可以试着动手解决。

状况	调查	处置方法
完全不制冷	电源插头是不是脱落？ 断路器和保险丝断了？ 是不是停电或部分线路跳闸？	重新插上。 打开冰箱门，看灯是否亮。
不正常噪音	冰箱是否放置平稳？ 冰箱是否碰到墙壁？	调整冰箱的调整脚。 离开墙壁。
制冷效果差	储存食物过多或放入了热的食物？ 频繁的开关门或装食物的袋子夹在门封里？ 阳光直射或靠近炉子或灶具？ 周围通风不好？ 温度设定在高的档位？	适当调整食物的存储方案，保留风循环通道。 热的食物凉了后放入。 检查并关好门。 把冰箱从热源移开。 空出距离来，保持良好通风条件。 设置到合适温度。
冷藏室的食物冻住	冷藏室温度设置是否过低？ 食品是否靠近内壁、风口或传感器？	适当调高冷藏室温度的设置。 将食品与冰箱内壁、传感器或风口保持合适的距离。
冰箱内有异味	有无变质的食品？ 冰箱内是否需要清洁？ 味道重的食品有无包装？	扔掉变质食品。 清洁冰箱。 把味道重的食品包装好。



注意 对照以上说明如果故障还不能排除时，切勿自行拆卸修理。请通过服务热线与我公司客服中心联系，我们会安排专业维修人员为您提供快捷、满意的服务。

主要技术参数、装箱单

技术参数

商品名称	家用电冰箱(无霜冷藏冷冻箱)	
型号	BCD-535WPC	
气候类型	ST/N/SN	
防触电保护类型	I类	
冷冻星级	★☆☆	
总容积(L)	535	
冷藏室容积(L)	343	
冷冻室容积(L)	192	
额定电压(V~)	220	
额定频率(Hz)	50	
额定电流(A)	1.50	
输入总功率(W)	120	
化霜输入功率(W)	200	
标准耗电量	(kW·h/24h)	0.89
	(kW·h/a)	325
综合耗电量	(kW·h/24h)	0.99
	(kW·h/a)	361
能源效率等级	2级	
制冷剂/充注量	R600a/70g	
冷冻能力(kg/12h)	6.0	
冷却能力(kg/12h)	30.0	
发泡层材料	环戊烷	
噪声声功率值(dB(A))	37	
外形尺寸(深×宽×高mm)	642×912×1762	
重量(kg)	78	

技术参数说明：

1. 根据国家标准，气候类型ST/N/SN，对应的冰箱使用环境温度为10℃～38℃；
⚠警告：如果实际使用环境温度超出此范围，则冰箱可能不能维持满意的间室温度。
2. 本表技术参数皆在标准状态下测定，如有变动，请以铭牌为准，恕不另行通知，谨此致歉！

主要技术参数、装箱单

装箱单

附件名称 产品型号	使用说明	冷藏室 搁架	冷冻室 搁架	果菜盒	瓶框	冷冻室 抽屉
BCD-535WPC	1	4	4	2	6	2

如有变更，恕不另行通知。

产品中有害物质的名称及含量表

部件名称	有害物质					
	铅 (Pb)	汞 (Hg)	镉 (Cd)	六价铬 (Cr(VI))	多溴联苯 (PBB)	多溴二苯醚 (PBDE)
箱体及其组件	○	○	○	○	○	○
门体及其组件	○	○	○	○	○	○
制冷部件	○	○	○	○	○	○
电子电气部件	×	○	○	○	○	○
隔热材料	○	○	○	○	○	○
制冷剂	○	○	○	○	○	○
印刷组件	○	○	○	○	○	○

本表格依据SJ/T11364的规定编制。

○：表示该有害物质在该部件所有均质材料中的含量均在GB/T26572规定的限量要求以下。
 ×：表示该有害物质至少在该部件的某一均质材料中的含量超出GB/T26572规定的限量要求。
 但对于显示×的项目，我公司按照欧盟RoHS采用了豁免指标符合欧盟RoHS标准的要求。

本产品已通过国推RoHS认证，绿色产品标识可扫描右侧二维码进行查询。



扫一扫，查询RoHS认证

保修凭证

产品型号：_____ 出厂编号：_____

用户姓名		地址			
购机商店		发票号		购买日期	
检修日期	故障描述		解决措施		维修人员

尊敬的用户：

感谢您选择美菱牌电冰箱产品，购买时请您向购机单位索要发票。我公司将按照《中华人民共和国消费者权益保护法》和国家“三包”条例的有关规定，凭购机发票，为您提供下列服务：

- 1、整机免费保修一年。
- 2、主要零部件保修三年。
- 3、主要零部件包括如下部件：
压缩机、电磁阀、蒸发器、冷凝器、过滤器、制冷管路、温控器、磁控开关、启动器及过载保护器、风扇电机、控制板、显示板、远程控制模块。
- 4、下列情况，不属于免费服务范围，但可实行收费维修：
 - (1) 超过三包有效期；
 - (2) 不能出示购机发票的；
 - (3) 发票涂改或条形码与实际修理产品的型号、条形码不符的；
 - (4) 因运输、使用、操作、保护、保管不当造成损坏的；
 - (5) 未经我公司许可，自行修理造成的损坏；
 - (6) 无产品铭牌或条形码；
 - (7) 因不可抗力造成的损坏。
- 5、当您正常咨询或维修时，请您拨打长虹美菱冰箱全国统一服务热线，我们会安排专业的服务人员为您服务。
- 6、用户须知：
我公司上门维修或安装人员进行服务时，用户应出示购机发票。
- 7、电子保修凭证：
扫描右侧二维码，下载长虹美菱智汇家APP，注册电子保修卡，即可享受便捷服务。



MELING美菱

合格证

长虹美菱股份有限公司

- 地址：安徽省合肥市经济技术开发区
莲花路2163号
- 邮编：230601
- 传真：0551-62219000
- 网址：<http://www.meiling.com>

客户服务中心

- 地址：安徽省合肥市经济技术开发区
莲花路2163号美菱营销中心1楼
- 邮编：230601
- 服务热线：4008111666,4006111666