

MELING 美菱

美菱冰箱

使用说明书

BCD-219WUE3CX

目 录

| | |
|---------------|----|
| 产品概述..... | 1 |
| 安全注意事项..... | 2 |
| 使用准备与要求..... | 3 |
| 使用说明..... | 5 |
| 保养与清洁..... | 14 |
| 技术数据、装箱单..... | 18 |
| 有害物质含量表..... | 19 |
| 保修凭证..... | 20 |

美菱微博



美菱微信



- ★ 使用前请仔细阅读说明书
- ★ 请妥善保管 以备查阅

产品概述

该冰箱是电控风冷无霜冷藏冷冻箱。冰箱上部为冷藏室，可放置瓜果、蔬菜、蛋类、奶类等需要进行冷藏保鲜的食品；冰箱中间为变温室，可宽幅变温；冰箱下部为冷冻室，可放置鱼类、肉类等需冻结存放的食品。

尊敬的用户：

感谢您选择、使用美菱冰箱！

★ 为了您安全、方便地使用及合理地维护，请在使用前仔细阅读本使用说明书，并妥善保存以备查看。

★ 请遵守本说明书操作规程及注意事项。

★ 若冰箱出现故障，请勿自行拆卸修理或交由未经本公司授权的维修部门修理，请拨打我公司的服务热线电话：4008111666、4006111666，告之您的姓名、地址、电话、冰箱型号、购机时间、故障现象等，我们将竭诚为您服务。

★ 由于产品的改进，您所购买的美菱冰箱可能与说明书中的介绍不完全一致，谨此致歉。

★ 本器具用于家用和类似用途，如：

- 商店、办公室或其它工作场合的厨房区域；
- 农场以及宾馆、汽车旅店和居住型环境的顾客；
- 家庭旅馆型环境；
- 餐饮业和类似的非零售业应用。

★ 产品执行标准：

GB/T 8059 GB 4706.1 GB 4706.13
GB 12021.2 GB 4343.1 GB 17625.1
GB 19606

(注：以上标准最新版本适用于本产品。)

冰箱结构简图

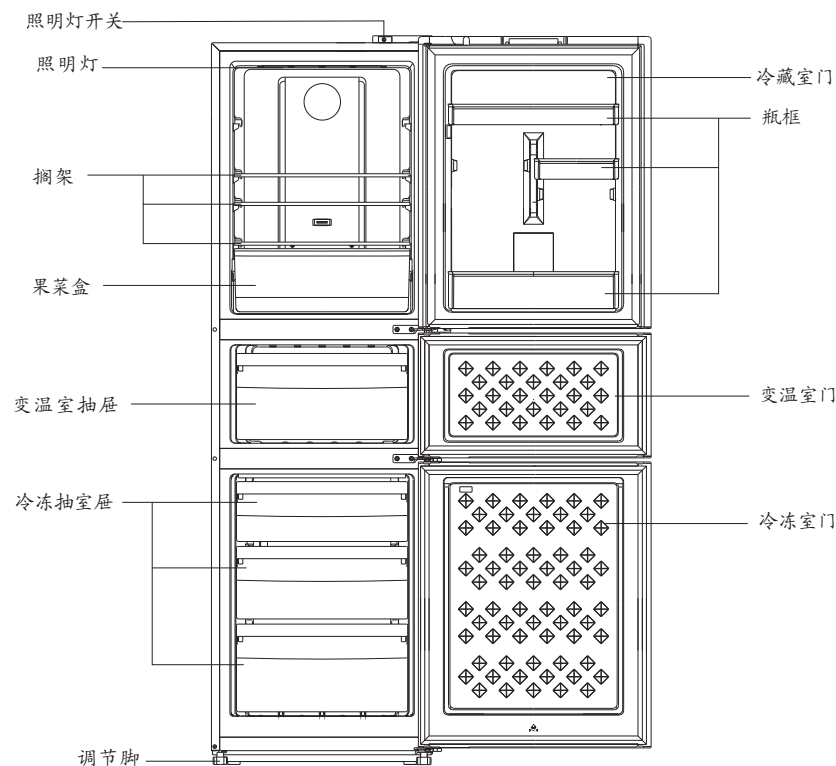

本说明书中某些特征和装置的说明可能与您的冰箱不完全一致，请以装箱单为准。

安全注意事项

- ★ 务必使用独立三孔专用插座，并进行可靠接地。接地线不得引到电话线、水管、煤气管道及避雷针上。
- ★ 在任何情况下，切勿切除或拆除电源线第三插脚（接地）；不可将插座上零线（N端）与接地线（E端）接在一起，否则将导致冰箱外壳带电，发生触电事故。
- ★ 不要使用延长电源线，不要让电源线贴近压缩机等热源。应避免挤压、折叠、打结或损坏电源线。
- ★ 不要在冰箱附近使用易燃性气体，如喷漆、涂料、煤气等，可能会因冰箱门开关等电触点的火星而导致着火的风险。
- ★ 严禁存放易燃、易爆危险品和强酸强碱等腐蚀性物品，如丁烷、醚、苯、硫酸、汽油、酒精等，也不要将瓶装流体食品放入冷冻室，否则会造成瓶子冻裂。
- ★ 本冰箱为家用冰箱，请勿保存药品和试剂等对温度控制要求较高的物品。
- ★ 儿童、老年人、残障人士等行为不便的人应在家人的看护下使用冰箱。
- ★ 制冷剂泄漏时，不要去碰冰箱，要打开窗户通风换气，因为此刻拔掉电源插头有可能产生火花而引起意外事故。
- ★ 禁止拆卸、修理、改造，因为错误的操作会产生火灾、触电、伤害等事故。
- ★ 不要在冰箱上部放置不稳定的物品（重物、有水的容器），以免掉下伤人或溢水导致漏电。
- ★ 不要用湿手去碰冷冻室内的食品和容器（尤其是金属制品），以免冻伤手。
- ★ 停电或清洁时，应拔下电源插头。
- ★ 有异常声音、异味或烟时应立即把电源插头拔掉，通知三菱冰箱客服中心。
- ★ 移动冰箱时，请将插头从电源插座上拔下，取出储藏的物品和搁架，以防冰箱损坏或人员受伤；切记不可把冰箱倒置或横放，有必要倾斜时，箱体与地面的倾斜度应大于45度。抬起时切不可抓住门、顶盖及各种管道作受力部件。
- ★ 冰箱的制冷回路内含有易燃性制冷剂，在安装、搬运和维修时，应避免制冷剂泄漏，并远离火源。
- ★ 若制冷剂溅入眼睛，会造成严重伤害。若发生此类事件，应立即清洗眼睛并到医院就诊。
- ★ 冰箱的门体和箱体内含有可燃发泡气体，应远离火源，以免引起火灾；废弃时请勿随意丢弃，应由专业回收人员回收后，集中处置。
- ★ 废弃不用的冰箱应取出门封条，以免小孩进入发生窒息危险。
- ★ 废弃的冰箱外包装：由于冰箱的外包装材料为泡沫制品和纸制品，遇明火容易燃烧，请用户用妥善的方法加以丢弃，切勿接触明火，以免引起火灾。

⚠ 警告：不得损坏制冷回路。

⚠ 警告：除了制造商推荐使用的类型外，不得在器具的储藏室使用电器。

⚠ 警告：器具周围或在嵌入式结构里无障碍物，保持通风通畅。

⚠ 注意：如果电源软线损坏，为了避免危险，必须由制造商、其维修部或类似部门的专业人员更换。

⚠ 注意：不容许小孩以冰箱做游戏，如攀附在门上玩耍。

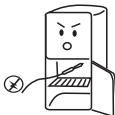
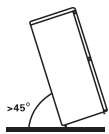
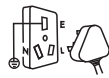

使用准备与要求

放置环境

选择地面（地板）结实平整处

- ★ 拆下泡沫底座，旋转调节脚，使冰箱保持平稳。安放不平衡，会引发振动和噪音；在地毯、草垫、聚氯乙烯地面材料上放置时，请在冰箱下面铺垫结实的垫板，为防止因冰箱散热而使地毯变色。

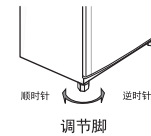

冰箱的周围环境

- ★ 安装冰箱的房间总空间除以本冰箱制冷剂的灌注量不得小于 $1\text{m}^3(\text{空间})/8\text{g}(\text{制冷剂})$ 。
注：冰箱制冷剂的灌注量可在冰箱的铭牌上找到。
- ★ 冰箱四周应留有一定的间隙，以利散热：冰箱上部应留有300mm以上的间隙，两侧应留有100mm以上的间隙，背面应留有50mm以上的间隙；冰箱应放置在干燥阴凉、通风良好的地方。远离热源（火炉或暖气管等），并避免阳光直射。

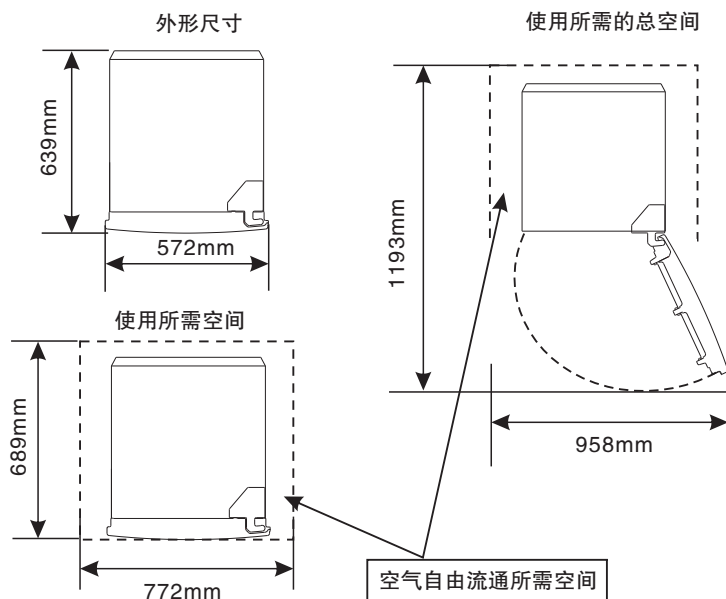
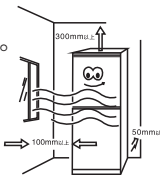

使用准备与要求

使用前准备

- ★ 拆除全部外包装组件,包括泡沫底座及固定附件所用的胶带。

备注:若冰箱面板覆有一层保护膜,在使用时可根据您的需要自行撕去保护膜。在撕膜时,请从边角开口处缓慢撕去(以防止产生静电)。

- ★ 清点随机附件和资料,请按照产品装箱单核对附件,如有出入,请及时与销售商联系。
- ★ 将冰箱安放在合适的位置,请参看“放置环境”一节。
- ★ 清洁:出厂时箱内已清洁过,但使用前最好用温水加入少量中性洗涤剂进行擦洗,然后用清水擦洗,并擦干(电器部分只能用干布擦)。
- ★ 冰箱适用电压为187V-242V,频率为50Hz。如电压超出此范围,须加装合适的交流稳压电源,以确保冰箱正常运行。
- ★ 静置:冰箱安放平稳、清洁完毕后,先不要接通电源,让冰箱静置30分钟以上,再接通电源,以确保冰箱的正常运转。
- ★ 冷却:接通电源,压缩机启动运行。30分钟后,打开冷冻室门,冷冻室内温度明显下降,表明制冷系统工作正常。冰箱运行一段时间后,将按用户设定温度状况自动控制冰箱内温度。待冰箱充分冷却后,放入食品,通常需要2-3小时食品可充分冷却;夏季因温度较高,食品充分冷却需4小时以上。



使用说明

冰箱的显示屏和按键位于冷藏室门的中间,总体布局如下图所示:

按键及图标说明:

- (1) 温区选择键:
选择冰箱冷藏、变温、冷冻温区。
- (2) 温度调节键:
调节选定温区的温度设置档位。
- (3) 功能选择键:
选择速冷、速冻、WIFI、智能、假日、等功能。
- (4) 确定/童锁键:
在功能选择或修改状态(图标闪烁)下按该键,设定生效;
长按(3秒)时为童锁开关键。
- (5) 冰箱功能图标及数码显示区,显示冰箱的工作状态,但显示屏关闭时不显示。

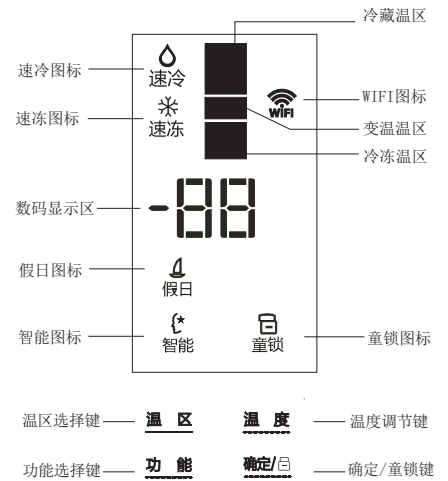

功能设定

★ 初次上电

冰箱初次连接电源,显示屏全亮显示2秒后恢复正常显示,冰箱默认按智能运行。

注:电控冰箱具有上电自检功能,首次通电后开关门即可忽略该功能。

★ 显示屏控制

若冷藏门关闭,并且3分钟内无按键操作,则显示屏自动熄灭;

显示屏熄灭时,打开冷藏门或按下任一按键,显示屏点亮。

★ 各间室温度调节

1) 按温区选择键,冷藏、变温、冷冻温区图标将按以下顺序连续循环闪烁显示:

“冷藏温区” → “变温温区” → “冷冻温区” → “冷藏温区”。

(进入速冷、速冻、智能、假日功能时,相对应温区的温度不能设定,显示屏显示温度为当前间室的设定温度)

2) 当温区图标闪烁显示时,按温度调节键,此时数码显示图标闪烁显示,再按此键可对当前间室温度进行调节,按确定键设定生效。

3) 各间室温度设定范围:

冷藏室: 2°C ~ 8°C, OF; 变温室: -7°C ~ 10°C, OF;

冷冻室: -24°C ~ -16°C。

当间室温度设置为“OF”档生效后,小数位熄灭,对应间室关闭,不制冷;

使用说明

★ 智能功能

智能功能开启状态下，冷藏室设定温度为5℃，变温室设定温度为0℃，冷冻室设定温度为-18℃；各间室温度设定值不能选中修改，各间室温度可通过按温区选择键查看。

1) 进入智能功能：

通过按功能选择键操作，直到智能图标闪烁，按确定键，进入智能功能，智能图标点亮；

2) 退出智能功能：

在智能功能开启状态下，按功能选择键到智能功能时，按确定键，退出智能功能，智能图标熄灭，各间室的设定温度还原为进入智能状态之前的设定温度；

当进入速冷、速冻、假日功能时，冰箱将退出智能状态。



当冰箱设为智能状态时，请确认变温室中的食物适合在0℃下存放，以免造成损失。

★ WIFI功能

冰箱初次连接电源，冰箱默认WIFI功能按本地模式运行。

1) 进入WIFI功能

通过按功能选择键操作，直到WIFI图标闪烁，按确定键，进入WIFI功能。

WIFI本地模式下，WIFI图标每1秒闪烁1次；WIFI远程连接状态下，WIFI图标固定点亮显示。

2) 退出WIFI功能

在WIFI功能开启状态下，按功能选择键到WIFI图标时，按确定键，WIFI图标熄灭，退出WIFI功能。

★ 速冷功能

速冷功能开启状态下，冷藏室按2℃设定温度控制，冷藏温度设定值不能选中修改。

1) 进入速冷功能：

通过按功能选择键操作，直到速冷图标闪烁，按确定键，进入速冷功能，速冷图标点亮；

2) 退出速冷功能：

在速冷功能开启状态下，按功能选择键到速冷功能时，按确定键，退出速冷状态，速冷图标熄灭，冷藏设定温度还原为进入速冷功能之前的设定温度；

当进入智能、假日功能，将退出速冷功能；

★ 速冻功能

速冻功能是为保存冷冻食品的营养而设计，它将食品在最短的时间内冻透。

速冻功能开启状态下，冷冻室温度设定值不能选中修改。

1) 进入速冻功能：

通过按功能选择键操作，直到速冻图标闪烁，按确定键，进入速冻功能，速冻图标点亮；

使用说明

2) 退出速冻功能：

自进入速冻功能起，冰箱累计运行时间达到26小时，自动退出速冻功能，速冻图标熄灭，冷冻室的设定温度还原为进入速冻功能前的设定温度。

当进入智能功能状态时，退出速冻状态。

★ 冷藏关闭功能

1) 进入冷藏关闭功能：按温区选择键，选中冷藏温区，按温度调节键操作，直到数码显示区整数位为"OF"，按确定键，进入冷藏关闭功能；

2) 退出冷藏关闭功能：

调节冷藏室温度至非“OF”档，按确定键，即可退出冷藏关闭功能；

当进入智能、假日、速冷功能时，将退出冷藏关闭状态；

★ 变温关闭功能

1) 进入变温关闭功能：按温区选择键，选中变温温区，按温度调节键操作，直到数码显示区整数位为"OF"，按确定键，进入变温关闭功能；

2) 退出变温关闭功能：

调节变温室温度至非“OF”档，按确定键，即可退出变温关闭功能；

当进入智能功能时，将退出变温关闭状态；

★ 假日功能

假日功能状态下，冷藏室按14℃设定温度控制，冷藏温度设定值不能选中修改。

1) 进入假日功能：

按功能选择键操作，直到假日图标闪烁，按确定/童锁键，进入假日功能，假日图标点亮；

2) 退出假日功能：

在假日功能开启状态下，按功能选择键到假日功能时，按确定/童锁键，退出假日状态，假日图标熄灭，冷藏设定温度还原为进入假日功能之前的设定温度；

当进入智能、速冷功能，将退出假日功能。

★ 童锁功能

1) 显示屏点亮状态下，若无按键操作，3分钟后，按键自动锁定，显示屏进入关闭状态；按键未锁定时，长按童锁键3秒，童锁图标点亮，按键锁定，按其它键无效。

2) 显示屏关闭状态下，按任意键唤醒屏幕，然后长按童锁键3秒，童锁图标熄灭，按键解锁，按键功能生效。

使用说明

★ 断电记忆

由于特殊设计，即使停电，冰箱会自动记忆停电前的设置状态，并且在再次通电时，冰箱仍按原设置状态运行。

★ 开机延时

为避免意外断电又通电等情况下，不平衡开机带来的危害，本冰箱采用特别设计，可以保证停电间隔小于5分钟时，不立即启动。

★ 冷冻室超温报警（只在上电时检测）

初次上电时当检测到冷冻室温度高于 -10°C 时，冷冻室对应温区示意图点亮，冷冻室温度数码闪烁显示；按任意键或5秒后，停止闪烁，恢复显示冷冻室的设定温度。

★ 冷藏室开门报警

当冷藏室门打开超过3分钟以上时，蜂鸣器会发出“嘟、嘟、嘟..”的报警音，关上冷藏室门就可中止报警；或者按任一键也可以中止报警，但3分钟后报警声会再次响起。

★ 故障报警

当冰箱操作屏显示“E0”、“E1”、“E2”、“EH”、“EC”、“EF”、“EE”时，说明冰箱发生故障，请尽快联系售后人员上门服务。

★ WIFI功能异常故障报警

当网络信号不稳定,出现通讯中断时,冰箱操作屏显示字符“EL”进行报警提示。

使用说明

美菱智能冰箱远程配置说明

★ 下载安装

您可以到苹果应用商店或各大安卓市场搜索“长虹·美菱智汇家”APP下载安装；或使用手机微信等工具扫描您设备说明书中的二维码进行下载安装。APP目前支持Android4.0及以上系统和IOS8.0及以上版本系统；Android系统支持1280*720及以上标准分辨率；IOS系统支持960*640及以上标准分辨率，若您的设备系统或分辨率低于此范围，可能会遇到APP使用异常或界面失真等问题，还请及时关注更新以获得最佳的使用体验。



扫描右侧二维码下载“长虹·美菱智汇家”APP。

★ 配置设备联网

首先，确认设备通电并处于可配置状态，即冰箱显示板上的图标闪烁，冰箱出厂时默认为可配置状态。可通过以下方式使冰箱处于可配置状态：长按“温区”+“温度”组合键超过3秒，听到“滴-滴”的声音，WIFI板复位至本地热点模式，冰箱进入网络配置状态。

- 1、将手机/PAD连接上家庭无线WIFI网络，打开客户端，并使用您的账号进行登录，首次登陆需注册账号；
- 2、登录成功后，点击APP界面的添加设备按钮，进入添加设备页面，按照提示扫描设备的二维码/条码；
- 3、扫描设备二维码/条码后，首先根据提示重置设备；
- 4、重置设备成功后，APP会自动读取您的手机/PAD当前所处局域网WIFI网络名称；
- 5、输入局域网WIFI的密码后，根据提示在手机/PAD的设置页面将WIFI手动切换到冰箱WIFI热点，切换成功后，请重新点击APP进入配置界面。
- 6、设备自动开始配置联网，需要等待一段时间进行配置；
- 7、添加设备成功后，可以在主页看到这个设备的图标，点击这个设备的状态栏，进入这个设备的控制页面；
- 8、在设备的控制页面，可以对设备进行实时的控制；
- 9、解绑设备时，可依次点击：设备图标→设置→解除绑定。

注意：

- 1、设备在初次使用绑定时，需保证设备和手机连接同一个WIFI网络环境。绑定成功后手机/PAD使用移动2G、3G、4G均可实现远程控制。
- 2、如在使用中遇到问题，可查看APP界面的“帮助与客服”，或致电“帮助与客服”中提供的客服电话进行咨询。

使用说明

食物储藏位置

由于冰箱内的冷气循环,使冰箱内各区域的温度存在差异,所以不同种类的食物应放在不同的区域。

★冷藏室宜于储存不需冻结的食品,烹调好的食品、啤酒、鸡蛋;需要冷藏的零星调料,牛奶、果汁等;果菜盒宜于保存蔬菜、水果等。

★变温室可根据设定温度情况,放置相应食物。

★冷冻室宜于保存冰淇淋、冷冻食品、长期保存的食品。

冷藏室的使用

★冷藏室的设定温度在2℃~8℃之间,短期贮藏或随时要食用的食品请放在冷藏室。

★冷藏室搁架:取出搁架时,将搁架向上托出;放入时,将搁架托入冷藏箱再放下去。(两截式搁架请将前一个搁架推至后部,再托出)后部的挡边保持向上,以防止食物与冰箱后壁接触而冻结在冰箱壁上。取出或放入搁架时,请托稳,小心轻放,以免损坏。

★果菜盒:果菜盒向外拉,存取食品。果菜盒盖板在使用时或清洁后必须放在果菜盒上面,以免影响果菜盒内温度。

冷藏食品注意事项

★洁净食品:食品最好先清洁、擦干,再放入冰箱内贮藏;食品放入冰箱之前,最好先密封起来。一是可以防止水分蒸发,保持水果、蔬菜新鲜;二是可以防止食品互相串味。

★冰箱内的食品不要过多、过重:食物之间要保留足够的间隙,如果太近,冷空气流通受阻,会影响制冷效果;食品不要存放过多、过重,以免搁架被压坏;放食品时注意稍离开内壁一些;含水份较多的食品也勿太靠近冷藏室后壁,以免冻结在冷藏室后壁上。

★食品要分类冷藏:根据食品种类分开存放,每天吃的食物最好放在搁架的前面,既可避免长时间开门,也不会因忘记而发生食品过保质、保鲜期的现象。

★巧用冰箱省电:热食品放入冰箱前,先冷却至室温;如果将冷冻食品拿到冷藏室化冻,这样可以利用冷冻食品的低温来冷藏食品,达到节能效果。

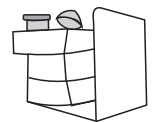
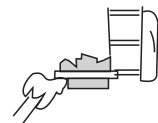
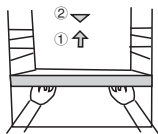

使用说明

★果蔬的存放:

(1)水果、蔬菜应放入果菜盒中以保持水分与新鲜度;

(2)蔬菜应逆着生长方向存放,这样可以有效地延长蔬菜的保鲜期;

(3)萝卜类应切掉叶子,防止营养被叶子吸收;

(4)西红柿要待成熟后放入,若将未成熟的西红柿直接放入,鲜度会下降;

(5)香蕉、菠萝、甜瓜、茭瓜、木瓜等热带水果不宜存放,这些食品在低温下新陈代谢会有加快,时会变质。不过短时冷却一下也无妨;

(6)南瓜、土豆、白薯、大蒜、生姜、洋葱等根茎类食品是不需要冷藏的。

变温室的使用

变温室的温度可以在-7℃~10℃之间调节。0℃条件下可以延长生鲜食品的保鲜期,用于存放短期内准备食用的生鱼片等生鲜食品,及耐低温的水果、蔬菜等。-3℃~-7℃之间适合存放新鲜鱼类、肉类咖喱、肉沫、新鲜水果做的果子露等,食用前无需人工或微波解冻,切取容易。

★当温度设置在0℃~8℃时,可作为冷藏室使用;

★软冷冻妙用:当温度设置在-3℃~-7℃时,具有以下优点:

(1)零解冻时间:食用前无需人工或微波解冻,降低用电量,方便生活;

(2)锁住营养保新鲜:没有通常解冻后的残留血水,减少营养成分流失;

(3)切取容易:可以切薄片,可以细切,切后容易保持形状而不碎;对于肉沫,可直接用勺子取用。

(4)重叠冻结的可简单地分开,冻结后仍为一体,任意取出使用部分即可。

(5)保鲜时间长:一般情况下,在-7℃下保鲜时间肉类为14天,鱼虾类为7天;

在-5℃情况下,肉类为10天,鱼虾类为5天;在-3℃情况下,肉类为7天,鱼虾类为3天。

★-7℃储存妙用

(1)食物油煎前短期放入,油煎后更脆。

(2)凉菜放入一段时间后食用,味道更独特。

(3)生鱼片、墨鱼烧烤后放入冷冻后再食用,味道更佳。

(4)色拉放入冷却后再食用,味道更佳。

(5)菠菜等蔬菜放入软冷冻后,取出热水轻烫后即可食用。

(6)新鲜水果短时间放入软冷冻后可以真正体验到天然的新鲜味道。



为了更好地存储食品,请您根据间室设定的温度存放相应的食品,以免造成不必要的损失。

使用说明

冷冻室的使用

★长时间存放的食品请放在冷冻室：冷冻室的温度一般在 -18°C 以下，要长时间保存的食品最好放在这个空间储藏，但应遵守食品包装上注明的贮藏时间。

★冷冻室抽屉：用于储存需要冷冻的食品。大块的鱼、肉类食品冷冻前应分类分割，用保鲜袋分开包装，然后均匀地分放于抽屉。

★速冻：

(1)速冻操作说明参见“功能介绍”中的“速冻功能”部分；

(2)和一般冷冻方式相比，速冻使食品以最快的速度通过最大冰晶生成带。速冻可使食物内水份生成细小的冰晶，不致破坏细胞膜，解冻时细胞汁不会流失，从而保持食物原有的鲜度和营养成分；

(3)速冻状态下，冷冻室保存食品的温度比平时要低。速冻功能是为了保持冷冻食品的营养价值而设计的，它将食品在最短的时间内冻透。速冻比通常运转要耗电。



速冻过程中，冷藏室设定值可随时进行设定及控制。

注意

冷冻食品注意事项

★热的食品放入冷冻室前最好先冷却至室温。

★不得把装有液体的玻璃容器或罐装密封液体物品放在冷冻室内，以免由于液体冻结时，体积膨胀而发生炸裂。

★将食品分成适当的小份。

★冷冻食品前最好用包装袋包装好，包装袋要求干燥，以免冻结在一起；包装食品只能采用适于冷冻的包装材料，材料必须牢固、无味、不透气、不透水，无毒、无污染，以免食品串味和质量下降。

★一次性放入冷冻室的新鲜食品不要过多，一般不要超过该冰箱的冷冻能力标准值，新放入冷冻的食品不宜与冰箱中已冷冻好的食品相接触，以免冻结在一起。

★冷冻食品应分类放置

(1)同类食品放在一起，这样可以避免不必要的长时间开门，达到节能效果。

(2)存放食品应根据不同食品的贮存期在包装袋上注明冷冻的日期、期限及名称，以免过期。

(3)购买的速冻食品，要在食品尚未解冻的状态下，尽快将其置于冷冻室内进行冷冻保鲜。

(4)原则上应按每次所需数量从冷冻室内取出食品化冻，已化过冻的食品最好不要再冷冻，除非加工成成品菜肴，否则会影响食品质量。

使用说明

不需要冷却的食物不要放入

★不适合冷冻的食品举例：

生鸡蛋、白煮蛋：生鸡蛋的蛋壳会破裂，煮蛋的蛋白会变硬；生的菜叶类，生的薯类、乳制品、沙拉酱、蔬菜、豆腐等。

★不适合冷藏的食品举例：

香蕉、甜瓜、菠萝、木瓜、凤梨等热带水果：因为温度低，水果的成熟速度变慢，时间长了可能变质。当然，吃之前冰一下是可以的。

★不需要放入冰箱储藏的食品：薯类、南瓜、洋葱、大蒜等。

储藏时间的基准

★储藏时间因储藏前食品的鲜度和冰箱的使用状况而不同。这里介绍的只是大致的时间。请根据购买食品上标注的日期尽快用完。

褐色生菜



约7天

卷心菜



约10天

草莓



约3天

葡萄



约7天



注意

在人工化霜、维护或清洁时，所冻结食品的温升可能会缩短储存期。

更好的保存各种蔬菜的方法

★生菜

根茎部分容易发黄。可以在根部涂抹一些面粉，防止发黄。

★卷心菜

容易从中间的芯开始腐烂。把芯挖掉塞上湿润的纸毛巾，既不容易腐烂，使用时，叶子也容易掰下来，十分方便。

★萝卜、蔓菁

叶子会吸收根部的养分，所以放入冰箱前把叶子切掉。

保养与清洁

冰箱内部及外部的清洁

★ 残留在冰箱内的食物容易产生不良气味，必须定期清洁冰箱。冷藏室一般一个月清洁一次。



注意

清洁时，先拔下电源；不能用湿手插拔插头，有触电和受伤的危险。水不能直接泼洒到冰箱上，容易生锈、漏电和发生事故。手不要伸到冰箱底下去，可能会被金属的尖角划伤。

★ 取下所有搁架、果菜盒、瓶框、盖板、抽屉等，用软毛巾或海绵蘸上温水或中性洗涤剂对其进行清洁。

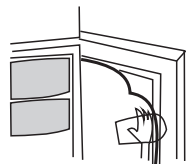

★ 要经常清除冰箱背后及左右两侧板上的尘埃。

★ 使用洗涤剂后，必须用清水清洗干净，随后用干布擦干。



注意

不要使用硬毛刷、钢丝刷、去污粉、肥皂粉、碱性洗涤剂、苯、汽油、酸性物、热水等腐蚀性或溶解性物品清洗箱体表面、门封条、塑料装饰件等，以免对这些零部件造成损害。

★ 门封条请仔细擦净，凹槽处用木筷缠上棉条擦净。清理完后嵌入门槽时，先将四角固定，然后逐段嵌入。

除霜

★ 冰箱为风冷结构，自动除霜，用户无须除霜。



注意

除了制造商推荐的方式外，不得使用机械设备或其他方式加速除霜过程。

照明灯的更换

★ 冰箱的照明灯为LED灯，该灯能耗低，寿命长。若有异常，请联系售后人员上门服务。

保养与清洁

停用的时候

★ 停电或预告停电时，尽量减少开门次数，不要贮放新食品。如果预先知道停电，请勿再增储食品，并可在停电前将冷冻室调到速冻功能。也可提前制些冰块，停电后放在冷藏室上部，以供急需；冰箱长期停用时，应将冰箱内外表面及附件擦洗干净，箱门应留有适当的间隙，然后将冰箱置于干燥通风处，以免产生不良气味。



注意

冰箱一旦启用，最好连续使用，一般情况下不要停用冰箱，以免影响冰箱使用寿命。

保养后的安全检查

★ 电源插头是否牢牢插入插座？

★ 电源线有无断裂、破损？

★ 电源插头有无异常发热现象？



注意

电源线、插头有伤，积了灰尘的话，可能引起触电和火灾。如果有异常现象，请拔下电源插头，联系销售商。

部件的拆卸方法

★ 冷藏室门瓶框

双手拿住，向上顶出来。

★ 冷藏室搁架

拿着搁架的前面，并举起后面拉出来。

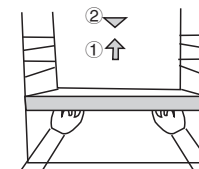

长时间不用的时候

一周以上不用或者移动搬运时，要倒掉制冰盒里的冰，并用水清洗后保持干燥。取出里边的食品，拔掉电源插头。

冰箱工作时的非故障现象

冰箱工作时的非故障现象

★运行时的声响：冰箱在工作时，由于温度的变化，蒸发器和管路会由于热胀冷缩发出“啪啪”的声音。启动继电器、热保护器等电气件会由于动作而发出“咔嚓”声，制冷剂在管道中流动时，能听到“滋滋”流水声。

★冰箱表面有水珠：在多雨潮湿的季节或环境湿度较高时，冰箱外侧或门封条处可能出现少量的水珠，用软布擦干即可。

★压缩机发热甚至有烫手的感觉：这是冰箱工作时压缩机运转所引起的，压缩机外壳温度最高可达90℃左右，应避免接触。

★冰箱两侧发热：在触摸冰箱门封条与箱体贴合面时会有热感，这是由于冰箱壁内有高温门防露管散热装置。

★耗电量高于标注值：技术参数表中所标注的耗电量是按照国家标准：在16℃、32℃环境温度下，冷藏室控制在4℃，冷冻室控制在-18℃状态下，不开门，在稳定运行状态下所测得日耗电量的加权值为标准耗电量。电冰箱在模拟用户使用状态下(含有电冰箱装载耗电增量)运行所测得的日耗电量为综合耗电量。当放入食品较多，环境温度较高或开门频繁时，实际耗电量高于规格中的标注值是正常的。

★噪音高于标注值：冰箱噪音的测试是在国家标准规定的半消音实验室内，环境温度23℃，将冰箱空载、关门后至少运行16小时。在冷藏室和冷冻室达到规定的温度且运行稳定后进行测试。按照标准规定，模拟冰箱靠墙放置，在距离冰箱前、左、右、上四个表面1米处的矩形六面体中设定六个噪声测试点，测试至少三个开停周期。在日常使用过程中，受环境背景噪音，开关门，压缩机开停等影响，实际噪音与标称值存在差异是正常的。

简单故障分析与排除

简单故障分析与排除

并不是每次故障都需要技术人员来解决，对以下一些简单的小问题，您自己可以试着动手解决。

| 状况 | 调查 | 处置方法 |
|----------|--|---|
| 完全不制冷 | 电源插头是不是脱落？ 断路器和保险丝断了？ 是不是停电或部分线路跳闸？ | 重新插上。 打开冰箱门，看灯是否亮。 |
| 不正常噪音 | 冰箱是否放置平稳？ 冰箱是否碰到墙壁？ | 调整冰箱的调整脚。 离开墙壁。 |
| 制冷效果差 | 储存食物过多或放入了热的食物？ 频繁的开关门或装食物的袋子夹在门封里？ 阳光直射或靠近炉子或灶具？ 周围通风不好？ 温度设定在高的档位？ | 热的食物凉了后放入。 检查并关好门。 把冰箱从热源移开。 空出距离来，保持良好通风条件。 设置到合适温度。 |
| 冷藏室的食物冻住 | 冷藏室温度设置是否过低？ 易冻食品是否靠近内壁？ | 重新设置冷藏室温度。 将易冻食品离开冰箱内壁。 |
| 冰箱内有异味 | 有无变质的食品？ 冰箱内是否需要清洁？ 味道重的食品有无包装？ | 扔掉变质食品。 清洁冰箱。 把味道重的食品包装好。 |



对照以上说明如果故障还不能排除时，切勿自行拆卸修理。请通过服务热线与我公司客服中心联系，我们会安排专业维修人员为您提供快捷、满意的服务。

技术数据、装箱单

技术数据

| | | |
|---------------|------------------|------|
| 商品名称 | 家用电冰箱(无霜冷藏冷冻箱) | |
| 型号 | BCD-219WUE3CX | |
| 气候类型 | T/ST/N/SN | |
| 防触电保护类型 | I 类 | |
| 冷冻星级 | ★☆☆☆☆ | |
| 总容积(L) | 219 | |
| 冷藏室容积(L) | 115 | |
| 冷冻室容积(L) | 69 | |
| 变温室容积(L) | 35 | |
| 额定电压(V~) | 220 | |
| 额定频率(Hz) | 50 | |
| 额定电流(A) | 0.70 | |
| 输入总功率(W) | 90 | |
| 化霜输入功率(W) | 170 | |
| 标准耗电量 | (kW · h/24h) | 0.60 |
| | (kW · h/a) | 219 |
| 综合耗电量 | (kW · h/24h) | 0.65 |
| | (kW · h/a) | 237 |
| 能源效率等级 | 2级 | |
| 制冷剂/充注量 | R600a/35g | |
| 冷冻能力(kg/12h) | 2.0 | |
| 冷却能力(kg/12h) | 15.0 | |
| 发泡层材料 | 环戊烷 | |
| 噪声声功率值(dB(A)) | 38 | |
| 外形尺寸(深x宽x高mm) | 639 × 572 × 1779 | |
| 重量(kg) | 55 | |

技术参数说明:

1. 根据国家标准, 气候类型T/ST/N/SN, 对应的冰箱使用环境温度为10℃ ~ 43℃;
2. 做耗电量检测时变温室特性温度为0℃;
3. 本表技术参数皆在标准状态下测定, 如有变动, 请以铭牌为准, 恕不另行通知, 谨此致歉!

 警告: 如果器具在额定气候类型(环境温度范围)以外运行, 则器具可能不能维持满意的间室温度。

装箱单

| 附件名称 产品型号 | 快速使用 指南 | 冷藏室 搁架 | 果菜盒 | 瓶框 | 冷冻室 抽屉 | 变温室 抽屉 |
|---------------|------------|-----------|-----|----|-----------|-----------|
| BCD-219WUE3CX | 1 | 3 | 1 | 3 | 3 | 1 |

如有变更, 恕不另行通知。

有害物质含量表

| 部件名称 | 有害物质 | | | | | |
|--------|--------|--------|--------|--------------|------------|--------------|
| | 铅 (Pb) | 汞 (Hg) | 镉 (Cd) | 六价铬 (Cr(VI)) | 多溴联苯 (PBB) | 多溴二苯醚 (PBDE) |
| 箱体及其组件 | ○ | ○ | ○ | ○ | ○ | ○ |
| 门体及其组件 | ○ | ○ | ○ | ○ | ○ | ○ |
| 制冷部件 | ○ | ○ | ○ | ○ | ○ | ○ |
| 电子电气部件 | × | ○ | ○ | ○ | ○ | ○ |
| 隔热材料 | ○ | ○ | ○ | ○ | ○ | ○ |
| 制冷剂 | ○ | ○ | ○ | ○ | ○ | ○ |
| 印刷组件 | ○ | ○ | ○ | ○ | ○ | ○ |

本表格依据SJ/T11364的规定编制。

○ : 表示该有害物质在该部件所有均质材料中的含量均在GB/T26572规定的限量要求以下。
 × : 表示该有害物质至少在该部件的某一均质材料中的含量超出GB/T26572规定的限量要求。
 但对于显示×的项目, 我公司按照欧盟RoHS采用了豁免指标符合欧盟RoHS标准的要求。

保修凭证

产品型号：_____ 出厂编号：_____

| | | | | |
|------|------|-----|------|------|
| 用户姓名 | | 地址 | | |
| 购机商店 | | 发票号 | 购买日期 | |
| 检修日期 | 故障描述 | | 解决措施 | 维修人员 |
| | | | | |
| | | | | |
| | | | | |

尊敬的用户：

感谢您选择美菱牌电冰箱产品，购买时请您向购机单位索要发票。我公司将按照《中华人民共和国消费者权益保护法》和国家“三包”条例的有关规定，凭购机发票，为您提供下列服务：

- 1、整机免费保修一年。
- 2、主要零部件保修三年。
- 3、主要零部件包括如下部件：
压缩机、电磁阀、蒸发器、冷凝器、过滤器、制冷管路、温控器、磁控开关、启动器及过载保护器、风扇电机、控制板、远程控制模块。
- 4、下列情况，不属于免费服务范围，但可实行收费维修：
 - (1) 超过三包有效期；
 - (2) 不能出示购机发票的；
 - (3) 发票涂改或条形码与实际修理产品的型号、条形码不符的；
 - (4) 因运输、使用、操作、保护、保管不当造成损坏的；
 - (5) 未经我公司许可，自行修理造成的损坏；
 - (6) 无产品铭牌或条形码；
 - (7) 因不可抗力力造成的损坏。
- 5、当您正常咨询或维修时，请您拨打长虹美菱冰箱全国统一服务热线，我们会安排业的服务人员为您服务。
- 6、用户须知：
我公司上门维修或安装人员进行服务时，用户应出示购机发票。
- 7、电子保修凭证：
扫描右侧二维码，下载长虹美菱智汇家APP，注册电子保修卡，即可享受便捷服务。



MELING美菱

合格证

长虹美菱股份有限公司

- 地址：安徽省合肥市经济技术开发区
莲花路2163号
- 邮编：230601
- 传真：0551-62219000
- 网址：<http://www.meiling.com>

客户服务中心

- 地址：安徽省合肥市经济技术开发区
莲花路2163号美菱营销中心1楼
- 邮编：230601
- 服务热线：4008111666,4006111666